



Handleiding DELTA Glasvezel

delta.nl/klantenservice



Bedankt voor het bestellen van DELTA Flexpakket!

Met dit pakket haal je supersnel internet én wifi in huis. Dit is meer dan genoeg om voortaan tegelijk te kunnen YouTubeën, Netflixen, gamen én grote bestanden te versturen.

Met deze handleiding installeer je zelf je glasvezelmodem. Kom je er niet uit, dan vind je op delta.nl ook een aantal handige filmpjes.

Kijk hier voor een video om je glasvezelmodem te installeren: delta.nl/glasvezelaansluiten



Deze handleiding is gebaseerd op de inhoud van het product ten tijde van publicatie. De meest recente handleiding staat op delta.nl/glasvezelaansluiten.

Inhoudsopgave

1. Voorbereiding	5
2. Aansluiten glasvezelmodem	8
3. Aansluiten glasvezelmodem op stopcontact	11
4. Sluit internet aan	13
5. Activeren DELTA glasvezel	17
6. Geen verbinding?	18
7. Naam en wachtwoord WiFi-netwerk wijzigen	19
8. Telefoon aansluiten	20

tip

In de doos vind je stickers met het serie-nummer, de inloggegevens voor de router en de SSID- en WPA-codes. Hou die informatie bij de hand als er een probleem is met je glasvezelmodem. Plak de sticker op de achterkant van dit boekje. Dan hoef je er nooit naar te zoeken.



Aan de slag!

Met deze handleiding installeer je zelf je glasvezelmodem in een paar simpele stappen en binnen 30 minuten. Kom je er niet helemaal uit, bekijk dan ook de instructie op delta.nl/glasvezelaansluiten

1. Voorbereiding max. 5 minuten installatie

1. Controleer of alle onderstaande onderdelen in het installatiepakket zitten:

tip

Zorg voor een vrij stopcontact binnen 2 meter van de gasaansluiting in de meterkast.

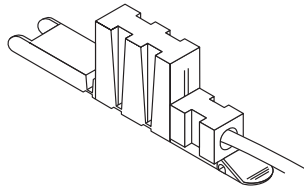

1 x glasvezelconnector

Deze kabel zit vast aan het glasmodem

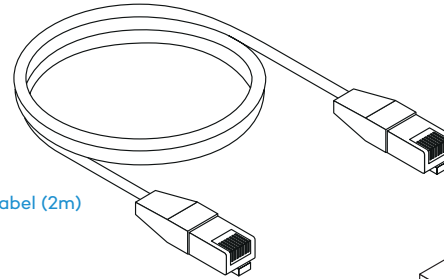

1 x UTP-kabel (2m)

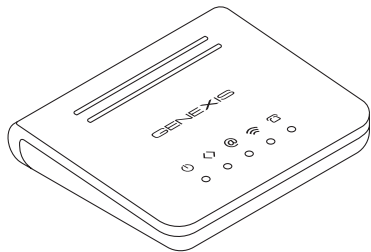

1 x glasvezelmodem

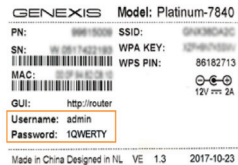

1 x sticker

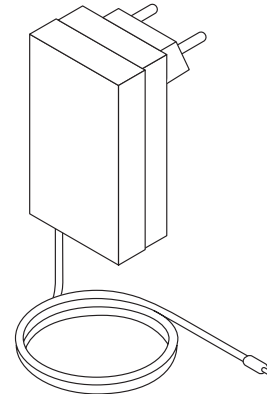

1 x adapter

2. Controleer of er een vrij stopcontact is in de buurt van je glasmodem.
Je modem heeft stroom nodig.

Alle onderdelen aanwezig? Mooi! Ga dan verder naar de volgende pagina om te beginnen. Mis je iets dat hierboven wel als afbeelding staat? Neem dan contact op met de DELTA klantenservice.

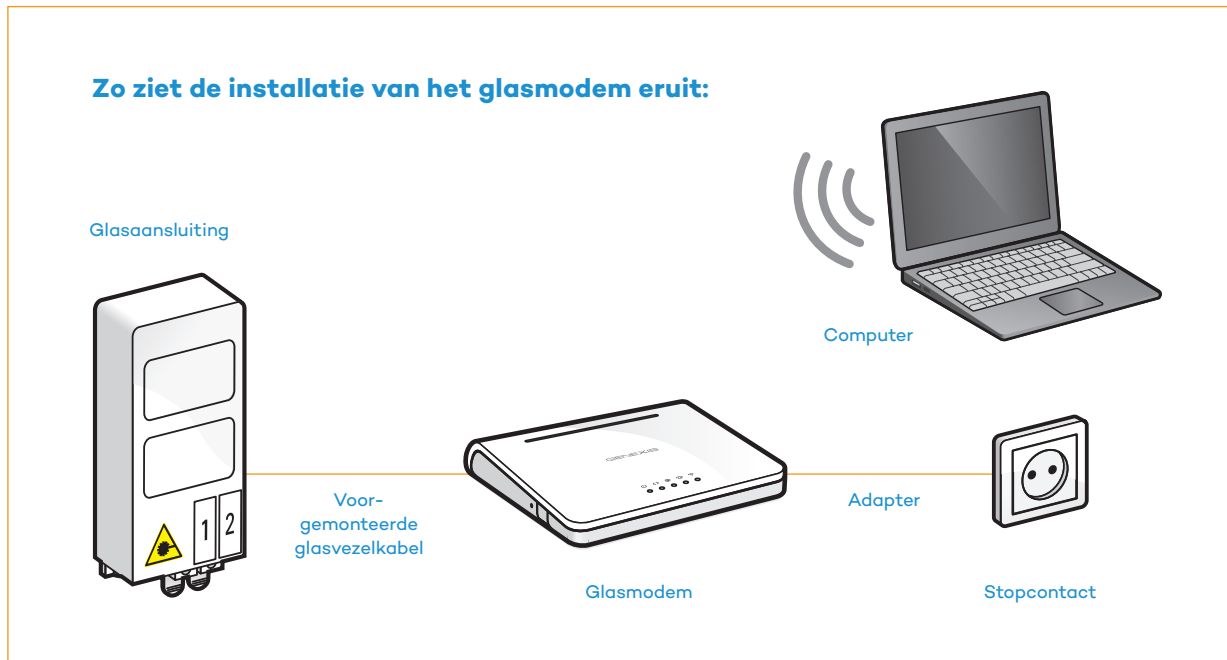

Op de volgende pagina's nemen we stap voor stap de installatie met je door.

2. Aansluiten glasvezelmodem max. 5 minuten installatie

1. Verbreek de zegel op de glasaansluiting;
2. Verwijder de lege huls uit de glasaansluiting;

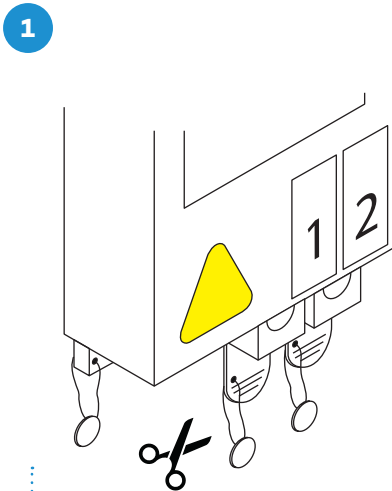

Knip met een schaar de verzegeling van de eerste poort los en haal deze verzegeling eraf.

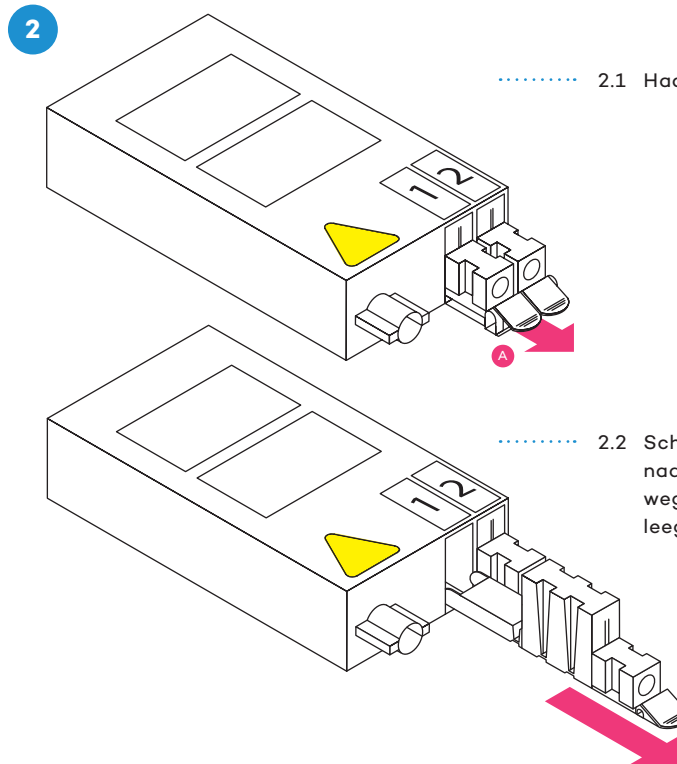

2.1 Haal het lipje **A** naar je toe.

2.2 Schuif vervolgens de huls naar buiten en haal hem weg. De actieve poort is nu leeg.

- Op de glasvezelconnector (de kabel die vastzit aan je modem) in je installatiepakket zit een rood dopje. Dat haal je er nu vanaf.
- Schuif de glasvezelconnector direct in de lege actieve poort van de glasaansluiting.

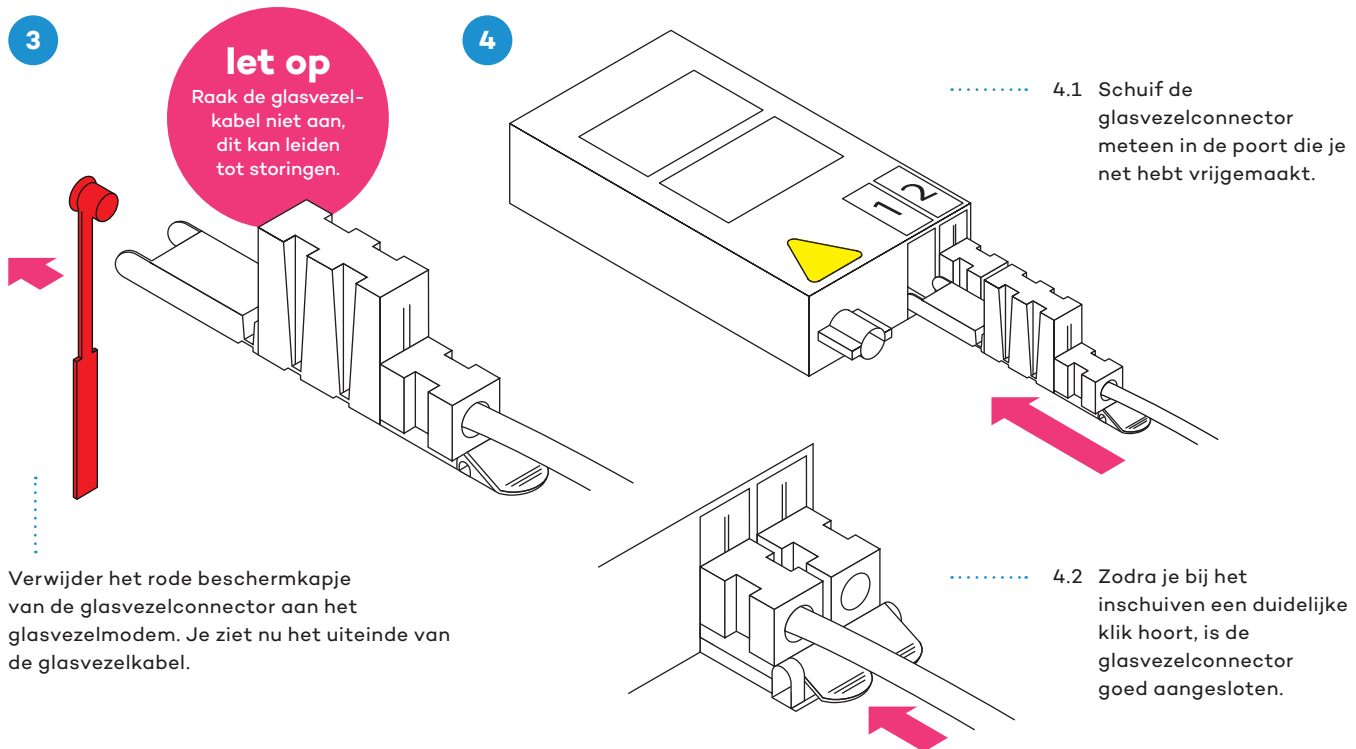

5. Als je geen klik hoort en als het inschuiven niet gemakkelijk gaat, dan mag je wat extra kracht zetten.
6. Het glasmodem is nu aangesloten op de glasaansluiting.

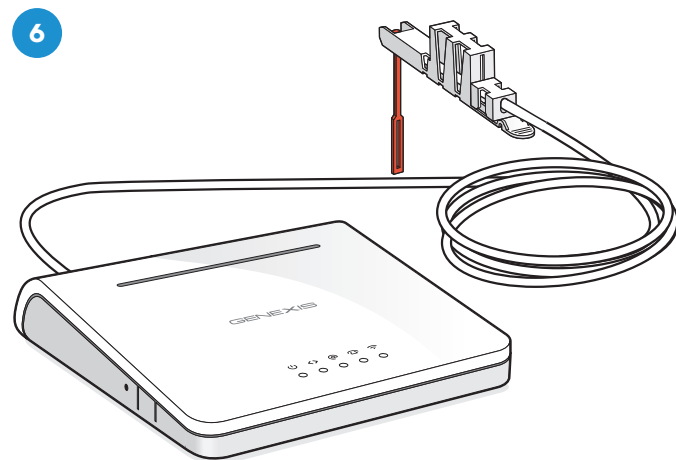
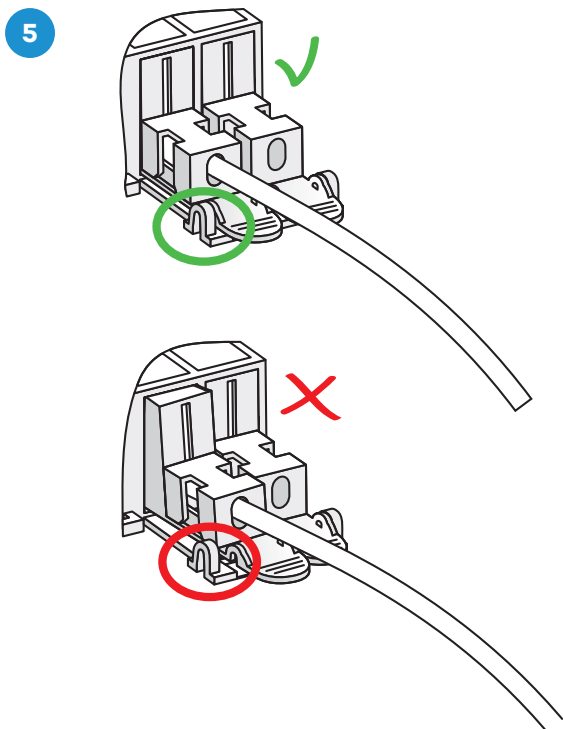



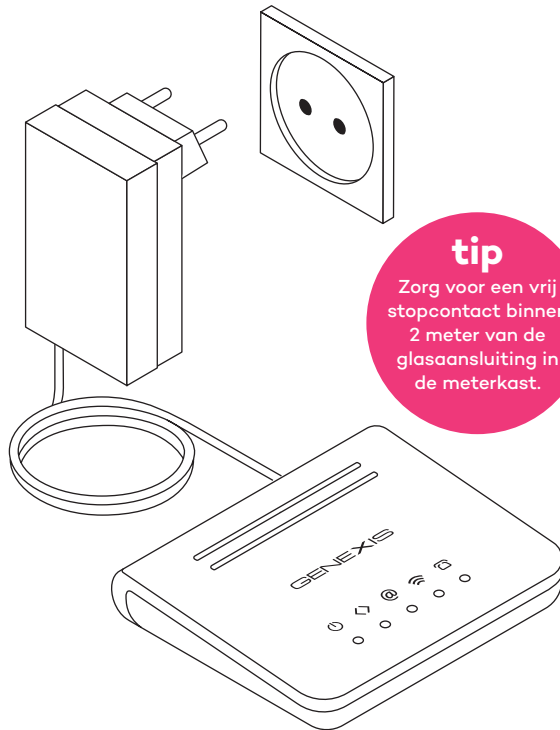

3. Aansluiten glasvezelmodem op stopcontact max. 5 minuten installatie



Sluit het glasvezelmodem aan op het stopcontact. Gebruik hiervoor de meegeleverde adapter. Tijdens het opstarten van het glasvezelmodem knippert het lampje  continu.

Het glasvezelmodem is volledig opgestart wanneer de volgende lampjes branden:

-  : brandt continu
-  : knippert continu
-  : brandt continu
-  : brandt continu

Let op!

Het duurt maximaal 5 minuten voordat het glasvezelmodem volledig is opgestart.

tip

Brandt het lampje  niet? Begin dan opnieuw. Lukt het nog niet? Maak een afspraak met onze monteur.

Branden de lampjes op het glasmodem anders?

- Controleer of er stroom op het glasmodem staat.
- Controleer of de glasvezelconnector juist is ingeschoven, zie pagina 9.

Wat doet u als het lampje rood of niet brandt?

Haal de stroom gedurende 1 minuut van het glasmodem af en sluit hem daarna weer aan.

Wat doet u als het lampje niet brandt?

Controleer of je het glasmodem op de juiste wijze hebt aangesloten op de glas-aansluiting en of de voormonteerde glasvezelkabel goed in de glasvezelconnector zit.

Blijft het probleem aanhouden? Bel dan met de klantenservice 0118 22 55 25

4. Sluit internet aan

Je kunt op drie manieren internet aansluiten:

- Draadloos (zie instructies hieronder).
- Draadloos via een extra wifi-router (zie pagina 16).
- Bedraad (zie pagina 16).

Sluit draadloos internet aan

tip

Voor draadloos internet heb je de SSID en WPA-code nodig. Deze codes vind je op de achterkant van het glasmodem en op de stickers die los bij het glasmodem zijn meegeleverd.

Schrijf de codes hier op:

SSID: _____

WPA: _____

Let op!

Als je op dit moment gebruik maakt van een internetverbinding, verbreek dan eerst deze verbinding. Dit doe je door het modem dat je nu gebruikt van de stroom af te halen en deze op te bergen.

Stel een nieuw netwerk in voor jouw Windows besturingssysteem (Windows 10).

1. Klik op het icoon voor draadloze netwerken. Deze vind je in de taakbalk naast de klok. De beschikbare draadloze netwerken verschijnen.

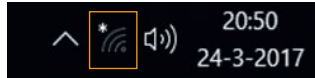

2. Klik op het Wifi-netwerk (SSID) van het glasmodem om verbinding te maken (zie achterkant van het glasmodem of meegeleverde stickers).

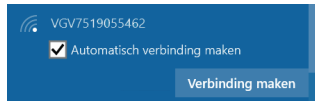

3. Klik op Verbinding maken.
4. Vul de netwerkbeveiligingssleutel (WPA-code) in om verbinding te maken (zie achterkant van het glasmodem of meegeleverde stickers).
5. Klik op Volgende. Wacht enkele seconden tot het icoon voor draadloze netwerken op verbonden staat.

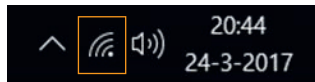

6. Jouw computer heeft nu verbinding met het draadloze netwerk.

Stel een nieuw netwerk in voor jouw Mac besturingssysteem (OS X).

1. Klik op het icoon voor draadloze netwerken. Deze vind je in de taakbalk naast de klok. De beschikbare draadloze netwerken verschijnen.



2. Klik op het Wifi-netwerk (SSID) van het glasmodem om verbinding te maken (zie achterkant van het glasmodem of meegeleverde stickers).



3. Vul de netwerkbeveiligingssleutel (WPA-code) in om verbinding te maken (zie achterkant van het glasmodem of meegeleverde stickers).
4. Klik op Verbind. Wacht enkele seconden tot het icoon voor draadloze netwerken op verbonden staat.



5. Jouw Mac heeft nu verbinding met het draadloze netwerk.

Extra wifi-router aansluiten

Het wifi-modem van DELTA heeft een ingebouwde wifi-router. Om het wifi-netwerk vergroten kun je zelf een extra wifi-router aansluiten. Dit doe je als volgt:

1. Sluit de extra wifi-router aan op het stopcontact. Gebruik hiervoor de bijbehorende adapter.
2. Neem een netwerkkabel (UTP-kabel) en sluit deze aan op één van de vier LAN-poorten van het Wifi-modem.
3. Sluit het andere einde van de netwerkkabel aan op één van de LAN-poorten van de extra Wifi-router.

Sluit bedraad internet aan

1. Leg een UTP-kabel vanaf het glasmodem naar de plaats waar je computer staat.
2. Verbind met de UTP-kabel het glasmodem (UTP-poort) met de computer (netwerkpoort).
3. Wacht enkele seconden tot het icoon voor netwerken op verbonden staat. Bij Windows en MAC OS X vind je deze in de taakbalk (de zichtbaarheid van het icoon is afhankelijk van de instellingen).
4. Je computer is nu verbonden met het glasmodem.

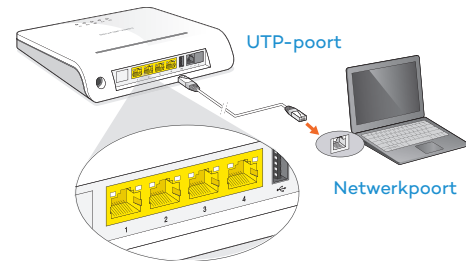

5. Activeren DELTA Glasvezel max. 15 minuten installatie

Let op!

- Jouw computer mag niet verbonden zijn met het internet via een ander modem of via een andere Wifi-verbinding, bijvoorbeeld die van de burelen.
 - Het is niet mogelijk om de diensten via het 3G of 4G netwerk te activeren.
1. Zorg dat je verbonden bent met het wifi-netwerk van het glasmodem;
 2. Open je internetbrowser en ga naar delta.nl. Zie je hier de DELTA site dan is je activatie gereed. Anders zie je een activeringspagina. Volg dan de stappen die op het scherm staan.
 3. Na activatie van je DELTA Glasvezel vind je je instellingen voor e-mail terug op Mijn DELTA.

6. Geen verbinding?

- Herstart je computer en haal het glasvezelmodem van de stroom af;
- Wacht 2 minuten;
- Sluit het glasvezelmodem weer aan op het stopcontact en wacht tot de lampjes branden (zie pagina 8);
- Controleer of je computer verbinding heeft gemaakt met het WiFi-netwerk van je glasvezelmodem;
- Maak je geen gebruik van draadloos internet? Sluit de computer dan direct aan op het glasvezelmodem met een UTP kabel;
- Open de internet-browser en ga naar www.delta.nl. Verschijnt de Delta website? Dan is de activatie geslaagd. Je kunt nu gebruikmaken van het internet via glasvezel;
- Verschijnt de pagina niet? Neem dan contact op met onze Klantenservice via 0118 22 55 25. Wij gaan je helpen.

7. Naam en wachtwoord WiFi-netwerk wijzigen max. 5 minuten

De wifi van je glasmodem is klaar voor gebruik. Maar we kunnen ons voorstellen dat je liever zelf je wifi-naam en wifi-wachtwoord kiest. We raden aan om de wifi-naam en -wachtwoord aan te passen. Maar wil je dit niet, dan kun je deze stappen ook overslaan.

1. Zorg dat je verbonden bent met het WiFi-netwerk van het glasvezelmodem;
2. Ga naar <https://router.of.192.168.1.254> in de adresbalk van je browser;
3. Vul het meegeleverde wachtwoord in (zie stickers) en klik vervolgens op [Login](#). Je bent nu ingelogd op je glasvezelmodem;
4. Klik in het hoofdmenu op [Draadloos](#);
5. Selecteer in het linkermenu [Installatie](#);
6. Kies een nieuwe naam voor je Wifi-netwerk. Doe dit voor zowel het 2.4 GHz- als het 5 GHz-netwerk;
7. Vul onder SSID een nieuwe netwerknaam in;
8. Vul onder Wachtwoord je nieuwe wachtwoord in;
9. Klik op [Bewaren](#).

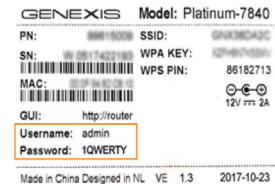

Let op!

Door je netwerknaam aan te passen hebben de draadloze apparaten in huis geen Wifi-verbinding meer. Je dient de draadloze verbinding op je apparaten opnieuw in te stellen. Selecteer de nieuwe netwerknaam en voer het nieuwe wachtwoord in als je deze gewijzigd hebt.

8. Telefoon aansluiten max. 5 minuten

Heb je ook telefonie besteld, volg dan onderstaande stappen.

De telefoon sluit je aan het glasvezelmodem. Hiervoor leg je een telefoonkabel (niet meegeleverd) naar de plaats waar je telefoon staat. Als je een DECT telefoon set hebt met één of meer draadloze toestellen, dan leg de telefoonkabel aan naar het basisstation.

1. Sluit de telefoonkabel aan op het glasmodem (eerste telefoonpoort van links);
2. Sluit de telefoonkabel aan op uw telefoontoestel of DECT basisstation;
3. Controleer of je telefoon een kiestoon heeft;
4. Bel een bekend nummer om de verbinding te controleren.
5. Kun je bellen? Gefeliciteerd!

Heb je nummerbehoud aangevraagd? Deze wordt direct na het activeren van je glasdiensten in gang gezet. Het overzetten van je nummer kan maximaal 3 dagen duren. Op je persoonlijke MIJN DELTA-omgeving kun je de status van je nummerbehoud volgen.

Ik krijg geen kiestoon?

Controleer of het telefoonlampje (icoon telefoon) brandt op je glasvezelmodem. Controleer of je telefoon op de juiste manier is aangesloten op je glasvezelmodem (zie afbeeldingen rechts).

Kun je nog steeds niet bellen?

Volg de installatievideo op MijnDELTA of neem contact op met DELTA Klantenservice via 0118 22 55 25.

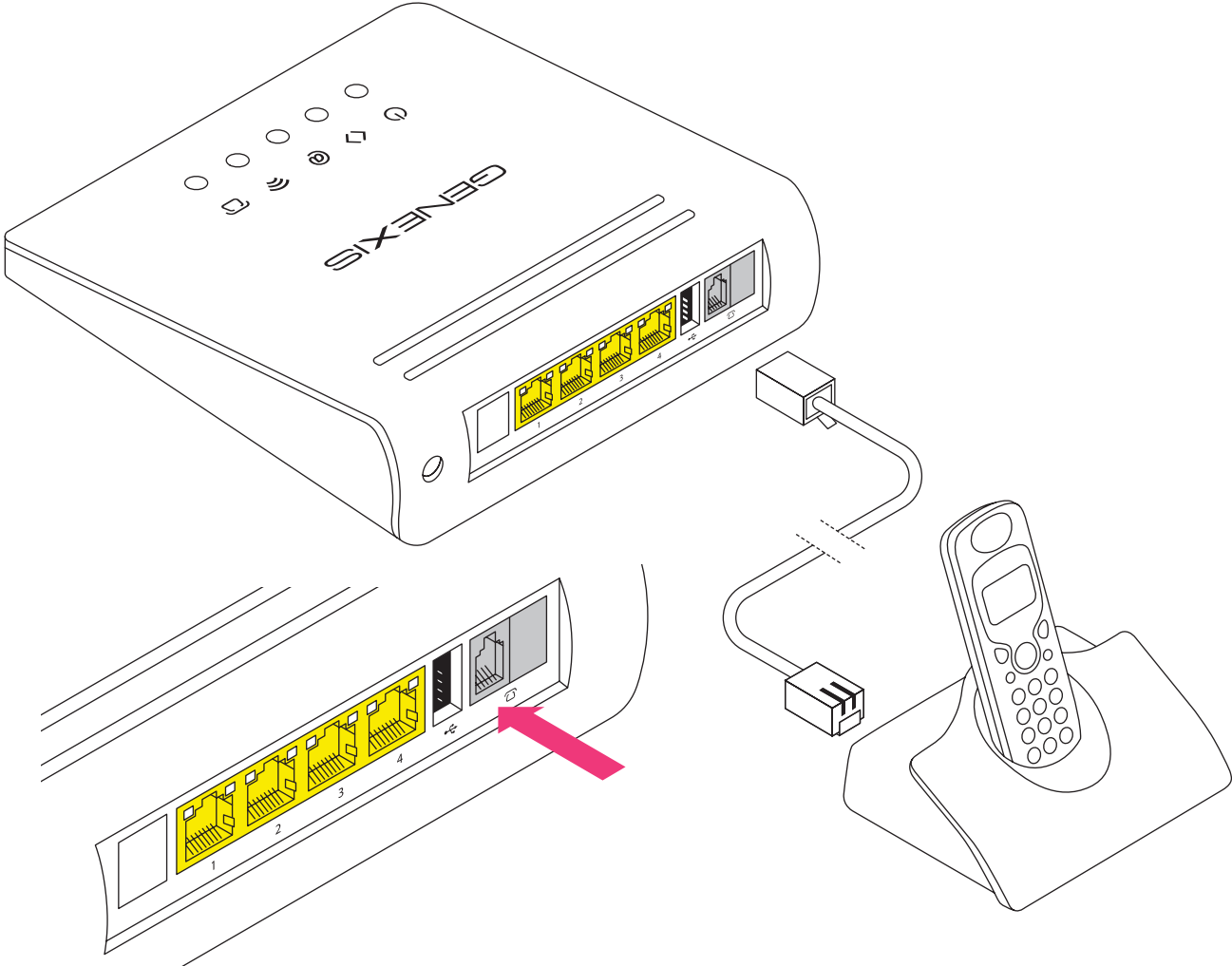

plak hier de sticker die je in
de verpakking vindt.

Kijk voor meer informatie op delta.nl/klantenservice.
Of bel met één van onze medewerkers op 018 22 55 25.

