

Installatiehandleiding
Nokia XS-2426G-B

Glasmodem

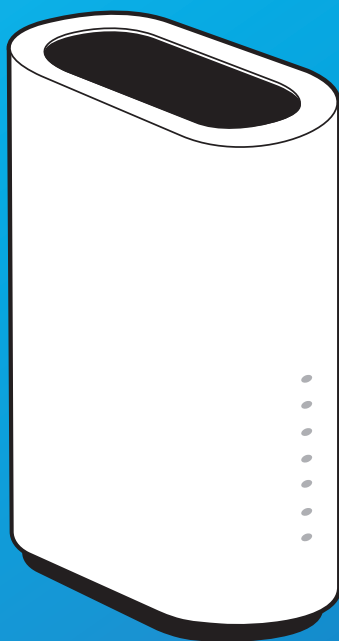

**Stap voor stap je
glasmodem
installeren**



Welkom bij DELTA

Installeer het glasmodem

- Bereid de installatie voor (vanaf pagina 4)
- Sluit het glasmodem aan (vanaf pagina 8)
- Sluit internet aan en stel wifi in (vanaf pagina 14)

- Sluit de telefoon aan (vanaf pagina 20)
- Geavanceerde internetopties (vanaf pagina 22)
- Contact (vanaf pagina 23)

Wanneer kun je installeren?

Je kunt het glasmodem vanaf de overeengekomen wensdatum installeren. Volg deze instructies om je internet en eventuele andere diensten direct te activeren.

Heb je nummerbehoud aangevraagd voor Vaste Telefonie? Dan kan het even duren voordat je telefoonnummer is overgezet. Je kunt blijven bellen met een tijdelijk telefoonnummer.

Tip

Installeer het glasmodem zo snel mogelijk na het aangegeven moment. Zo voorkom je dat je betaalt voor diensten die je nog niet gebruikt.

Let op!

In sommige gevallen kan het voorkomen dat de glasvezel in de wijkcentrale wordt omgezet, je zal dan de verbinding verliezen. Sluit dan het nieuwe modem aan.

1. Bereid de installatie voor

- Bepaal of er kabels (door)getrokken moeten worden.
- Zorg dat er een stopcontact aanwezig is dicht bij de glasvezelaansluiting.
- Controleer de inhoud van het glasmodem (zie de pagina hiernaast).

Hoe ziet de installatie van het glasmodem eruit?

Let op!

Tijdens de installatie heb je tijdelijk geen beschikking over internet. Heb je voor telefonie gekozen, dan ben je tijdelijk niet bereikbaar via de vaste telefoonlijn.

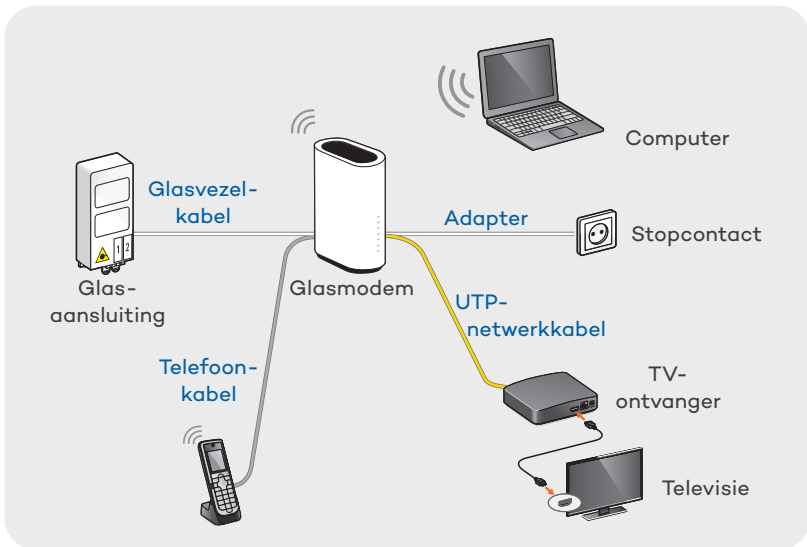

1.1 Controleer de inhoud van het glasmodem

Controleer, voordat je met installeren begint, of het glaspakket alle onderdelen bevat. Is het glaspakket niet compleet? Neem dan contact op met de DELTA Klantenservice via 0118 - 22 55 75.

A

- Installatiehandleiding (deze handleiding)
- Boorvoorbeeld voor muurbevestiging

B

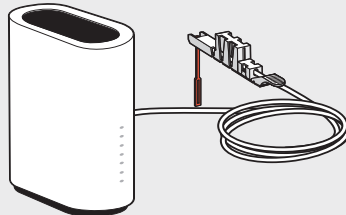

Glasmodem met glasvezelkabel

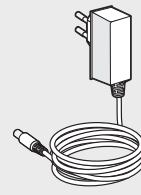

Adapter



Muurbevestiging



Netwerk/UTP-kabel (2m)



Telefoniekabel (1m)



Schroeven (2x)



Pluggen (2x)

1.2 Bereid de installatie van het glasmodem voor

Op de plaats waar het glasvezelnetwerk de woning binnenkomt, is een glasaansluiting geplaatst. Deze glasaansluiting bevindt zich meestal in de hal, meterkast, woonkamer of kelder. Het glasmodem dat je gaat plaatsen komt binnen een afstand van 1 meter van de glasaansluiting te staan.

Voer ter voorbereiding op de glasmodeminstallatie de volgende handelingen uit:

1. Controleer of er een stopcontact aanwezig is bij de glasaansluiting. Is er geen stopcontact aanwezig is? Laat dan een stopcontact aanleggen door een erkende elektricien.
2. Leg de benodigde kabels vanaf de plaats waar het glasmodem komt te staan.
3. Verbreek de verzegeling van de glasaansluiting (zie instructies op de volgende pagina).

Tip

De glasaansluiting ziet er uit zoals hieronder afgebeeld. Kan je de glasaansluiting niet vinden, of ziet deze er anders uit? Neem dan contact op met de DELTA Klantenservice via 0118 - 22 55 75.

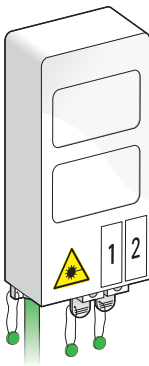

1.3 Verbreek de verzegeling van de glasaansluiting

De glasaansluiting is verzegeld toen deze in de woning werd geplaatst. Dit kun je herkennen aan de metalen draadjes met een groen label.

1. Knip met een kniptang de verzegeling van poort 1 los en haal de verzegeling eraf. Poort 1 is altijd de **actieve poort** voor de glasdiensten van DELTA. Laat de overige verzegelingen zitten.

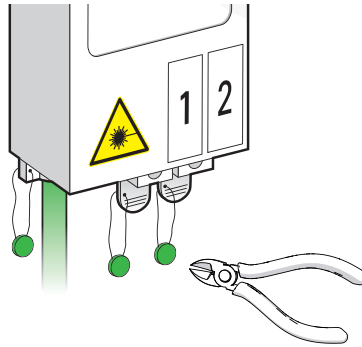

Let op!

Zit de verzegeling door beide poorten? Verwijder dan deze verzegeling.

Je hebt de voorbereidingen gedaan.
Je kunt nu beginnen aan de installatie van het glasmodem.

2. Sluit het glasmodem aan

2.1 Plaats het glasmodem

1. Zet het glasmodem neer of hang deze op aan de muur op ongeveer 1 meter van de glasaansluiting. Zorg ervoor dat het glasmodem 10 centimeter ruimte boven en 5 centimeter aan beide zijkanten heeft voor een goede warmteafgifte en wifi-prestaties.

Het glasmodem is klaar om aangesloten te worden.

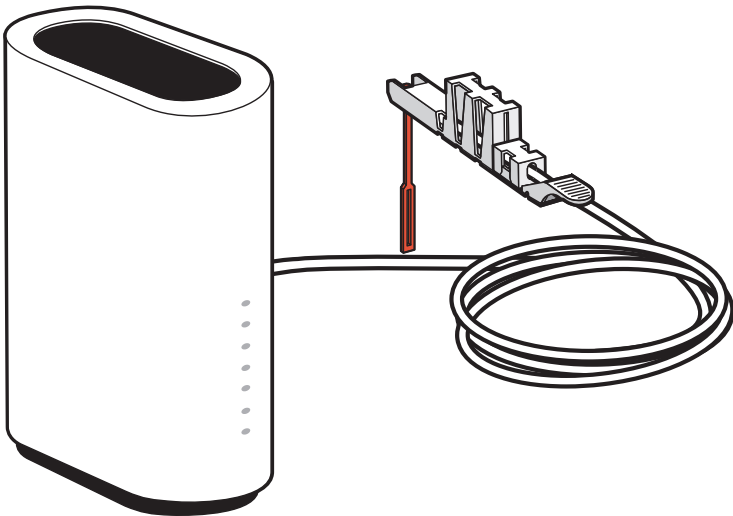

2.2 Verwijder de lege huls van de glasaansluiting

De actieve poort van de glasaansluiting is de poort waarvan je de verzegeling hebt verwijderd bij de voorbereiding. Verwijder de lege huls uit deze actieve poort als volgt:

1. Haal het lipje eerst een klein beetje naar je toe (1) en schuif de huls naar buiten (2).

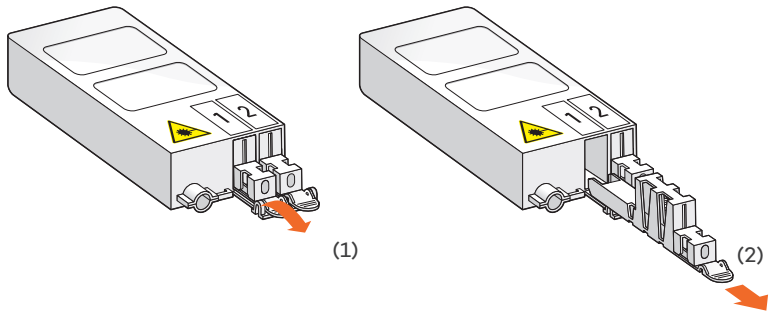

De actieve poort is nu leeg. Bewaar de lege huls. Deze heb je niet meer nodig voor de installatie, maar je dient deze bijvoorbeeld bij een verhuizing terug te plaatsen.

2.3 Sluit het glasmodem aan op de glasaansluiting

1. Verwijder het rode beschermkapje van de glasvezelconnector die aan het glasmodem is gemonteerd. Hierdoor wordt het uiteinde van de glasvezelkabel zichtbaar.

Let op!

Raak het uiteinde van de glasvezelkabel niet aan en voorkom knikken in de kabel. Zorg er ook voor dat de kabelbinders los zijn. Hiermee voorkom je storingen op je verbinding.

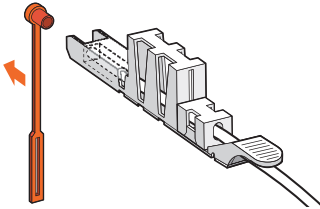

2. Schuif de glasvezelconnector direct in de lege actieve poort van de glasaansluiting.

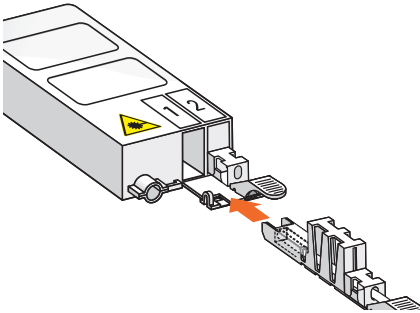

Wanneer je bij het inschuiven een duidelijke klik hoort, dan is de glasvezelconnector juist aangesloten. Het is op dezelfde manier ingeschoven als de huls van de andere poort.

Hoor je niet in één keer een duidelijke klik? Beweeg de glasvezelconnector een beetje heen en weer. Je mag hierbij wat kracht gebruiken.

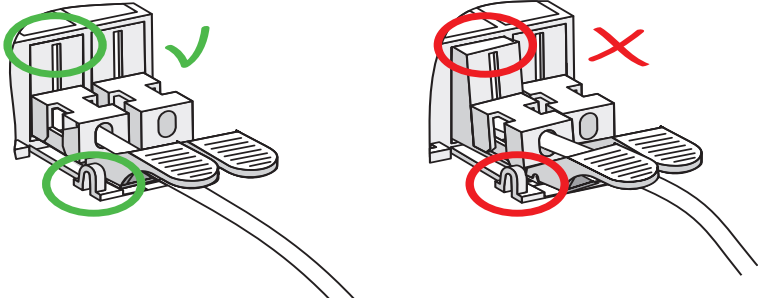

Het glasmodem is aangesloten op de glasaansluiting.

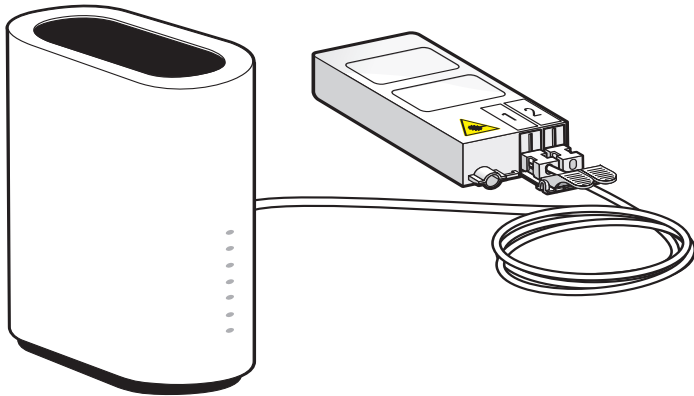

2.4 Sluit het glasmodem aan op het stopcontact en druk het ON/OFF knopje in dat achter op het modem zit

Sluit het glasmodem aan op het stopcontact. Gebruik hiervoor de meegeleverde adapter. Tijdens het opstarten van het glasmodem knippert of brandt **POWER** continu.

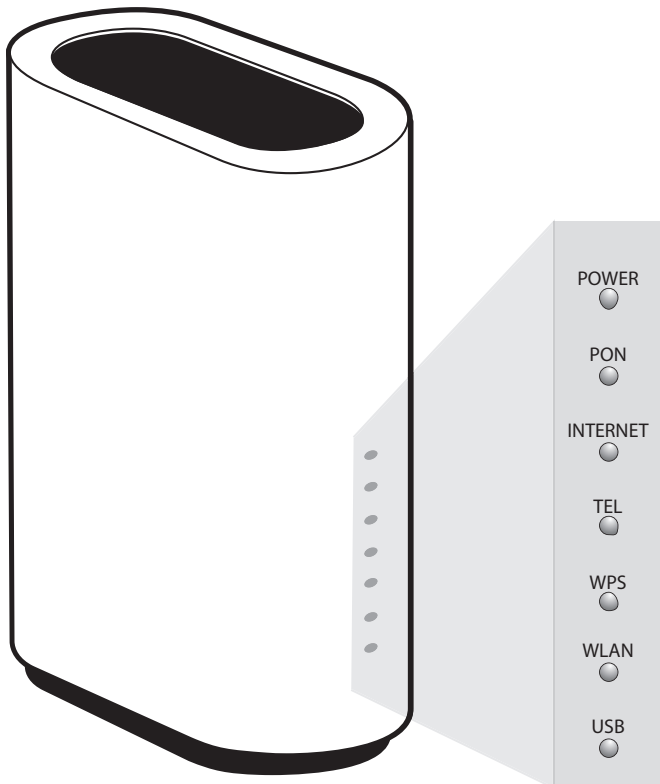

Het glasmodem is volledig opgestart als de volgende lampjes groen branden:

- **POWER**
- **PON**
- **INTERNET**
- **WLAN**

Let op!

Het duurt maximaal 15 minuten voordat het glasmodem volledig is opgestart.

Is het glasmodem opgestart en branden de lampjes correct?
Ga dan naar hoofdstuk “3. Sluit internet aan” op pagina 14.

Branden de lampjes op het glasmodem anders?

1. Controleer of er stroom op het glasmodem staat.
2. Controleer of de glasvezelconnector juist is ingeschoven, zie “2.3 Sluit het glasmodem aan op de glasaansluiting” op pagina 10.

Wat doe je als het POWER lampje rood is of niet brandt?

Haal de stroom gedurende 1 minuut van het glasmodem af en sluit hem daarna weer aan. Brandt er nog steeds geen POWER lampje? Druk aan de achterkant van het glasmodem het ON/OFF knopje in.

Wat doe je als het PON of INTERNET lampje niet constant groen brandt?

Controleer of je het glasmodem op de juiste wijze hebt aangesloten op de glasaansluiting en of de voorgemonteerde glasvezelkabel goed in de glasvezelconnector zit. Zie: “2.3 Sluit het glasmodem aan op de glasaansluiting” op pagina 10.

Blijft het probleem langer dan 15 minuten aanhouden? Bel naar de DELTA Klantenservice via 0118 - 22 55 75.

3. Sluit internet aan

Je kunt op twee manieren internet aansluiten:

- Bedraad (vanaf pagina 14).
- Wifi van het glasmodem (vanaf pagina 15).
- Mesh Wifi-punten (niet standaard meegeleverd, aparte handleiding).

Tevens kan je de wifi naam/wachtwoord zelf aanpassen (vanaf pagina 17).

Tip

Wat kan je verwachten van de wifi-verbinding?

De wifi in het glasmodem is geschikt voor kleine woningen (1 woonlaag tot 7 meter rondom het glasmodem).

Voor grotere woningen adviseren we om extra Mesh Wifi-punten in gebruik te nemen. Via [delta.nl](https://www.delta.nl) of in de Mijn-omgeving vind je daar meer informatie over.



Let op!

Gebruik je extra Mesh Wifi-punten? Zet de glasmodem wifi uit door op de knop achter op het glasmodem 2 seconden in te drukken. Het WLAN lampje zal uitgaan.

3.1 Sluit bedraad internet aan

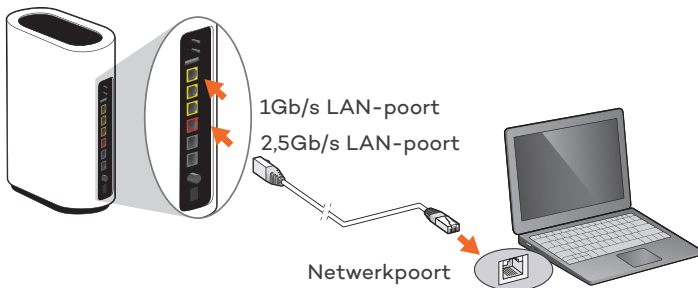
1. Leg een UTP-kabel vanaf het glasmodem naar de plaats waar jouw apparaat staat die je bekabeld wilt aansluiten.



2. Verbind met de UTP-kabel het glasmodem (klantapparaten die geschikt zijn voor 2,5Gb/s op oranje LAN-poort en overige producten op gele LAN-poorten) met jouw apparaat die je bekabeld wilt aansluiten (netwerkpoort).
3. Wacht enkele seconden tot het icoon voor netwerken op verbonden staat. Bij Windows  en MacOS  vind je deze in de taakbalk (de zichtbaarheid van het icoon is afhankelijk van jouw instellingen).

Jouw apparaat dat je bekabeld wilt aansluiten is verbonden met het glasmodem.

3.2 Sluit wifi van het glasmodem aan

Voor draadloos internet heb je de SSID (wifi-netwerknnaam) en WiFi Key ook wel WPA Key genoemd (wifi-wachtwoord) nodig. Deze gegevens vind je op de sticker die op de onderkant van het glasmodem zit. Maak een foto van de sticker. Deze foto kan later gebruikt worden bij het instellen van je wifi-apparatuur. Pas je later zelf het wachtwoord aan? Dan is dit niet nodig.

Stel een nieuw netwerk in voor jouw Windows besturingssysteem (Windows 11)

1. Klik op het icoon voor draadloze netwerken. Deze vind je in de taakbalk naast de klok. De beschikbare draadloze netwerken verschijnen.

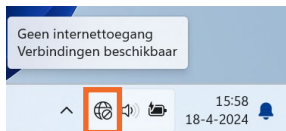

2. Klik op het pijltje naast het wifi-icoon.

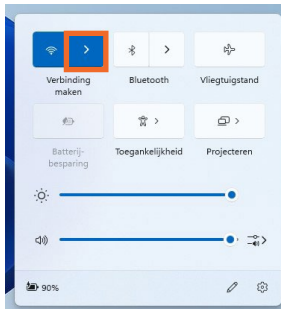

3. Klik op het wifi-netwerk (SSID) van het glasmodem om verbinding te maken (zie onderkant van het glasmodem).

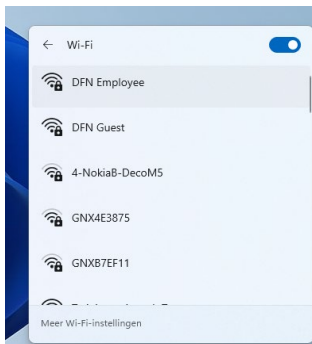

4. Vink *Automatisch verbinding maken* aan en klik op *Verbinding maken*.
5. Vul de netwerkbeveiligingssleutel (WiFi Key) in om verbinding te maken (zie onderkant van het glasmodem; hoofdlettergevoelig!).
6. Klik op *Volgende*. Wacht enkele seconden tot het icoon voor draadloze netwerken op verbonden staat.



Jouw computer heeft nu verbinding met het draadloze netwerk.

Stel een nieuw netwerk in voor jouw Mac besturingssysteem (MacOS)

1. Klik op het icoon voor draadloze netwerken. Deze vind je in de taakbalk naast de klok. De beschikbare draadloze netwerken verschijnen.



2. Klik op het wifi-netwerk (SSID) van het glasmodem om verbinding te maken (zie onderkant van het glasmodem).



3. Vul de netwerkbeveiligingssleutel (WiFi Key) in om verbinding te maken (zie onderkant van het glasmodem).
4. Klik op *Verbind*. Wacht enkele seconden tot het icoon voor draadloze netwerken op verbonden staat.



Jouw Mac heeft nu verbinding met het draadloze netwerk.

3.3 Wijzig de naam en het wachtwoord van jouw wifi-netwerk

De wifi van jouw glasmodem is direct klaar voor gebruik.

Voor jouw veiligheid raden we aan om de wifi-naam en -wachtwoord te wijzigen. Dit doe je als volgt:

1. Open de internet-browser en voer de volgende url in:
http://192.168.1.254
2. Log in met de gegevens die onderop het glasmodem staan.
Username: beheer
Password: zie onderkant glasmodem voor het wachtwoord.

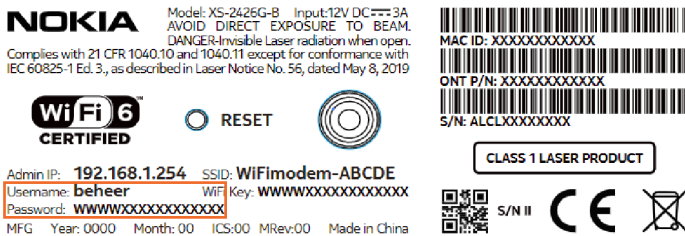

3. Klik vervolgens op *Login*. Je bent nu ingelogd op jouw glasmodem.
4. Klik in het linkermenu op *Networks* en vervolgens op *WiFi networks*.
5. Klik op de 3 puntjes en dan op *Edit*.

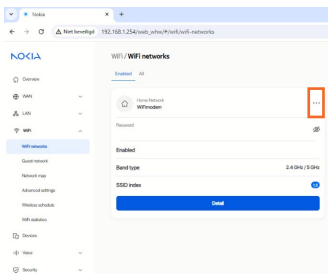

6. Kies een nieuwe naam voor jouw wifi-netwerk.
Name: kies hier een geschikte wifi-netwerknaam.
Password: kies hier een nieuw wifi-wachtwoord.

Let op!

Vervang altijd alle wachtwoorden die je ontvangt door een eigen wachtwoord. Gebruik een persoonlijk wachtwoord die voldoet aan de volgende eisen:

- 8-24 karakters
- Minimaal 2 van de 3 karakters: letters, nummers en/of leestekens
- Het eerste karakter is een letter of een nummer
- Wachtwoord is nog niet eerder gebruikt.

Tip

Schrijf de gewijzigde wifi-netwerknamen en -wachtwoorden op in de onderstaande tabel. Berg deze gegevens uit het zicht van de buitenwereld op in verband met de veiligheid van jouw netwerk.

Inloggen op wifi-modem Gebruikersnaam	Inloggen op wifi-modem Wachtwoord
Wifi-netwerknamen (Name)	Wifi-wachtwoorden (Password)

7. Klik op *Save*.

Jouw netwerk heeft nu een nieuwe netwerknamen en wachtwoorden. Vervolgens kan je jouw wifi-apparaten opnieuw laten verbinden met dit netwerk.

4. Sluit de telefoon aan

Heb je ook vaste telefonie besteld? Volg dan onderstaande stappen.

Je sluit zo de telefoon aan op het glasmodem. Zorg ervoor dat je een telefoonkabel aanlegt naar de plaats waar de telefoon staat. Is er al een telefoonkabel aangelegd, dan kan je deze blijven gebruiken. Heb je een DECT-telefoon met één of meer draadloze toestellen, sluit de telefoonkabel dan aan op het **basisstation**.

1. Sluit de telefoon met een telefoonkabel aan op het glasmodem via de grijze telefoonpoort genaamd TEL1.

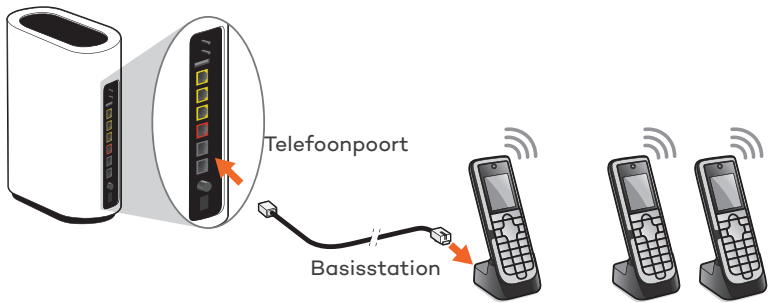

2. Controleer of de telefoon werkt door 1233 of 1200 te bellen.

Hoor je een kiestoon en kan je bellen? Dan is de telefoon goed aangesloten.

Heeft de telefoon geen kiestoon? Controleer:

- of het telefoonlampje **TEL** op het glasmodem brandt.
- of de telefoonkabel juist is aangesloten op de grijze telefoonpoort genaamd TEL1.

Hoor je een kiestoon en kan je bellen? Dan is de telefoon goed aangesloten.

Kan je nog steeds niet bellen?

Neem dan contact op met de DELTA Klantenservice via 0118 - 22 55 75.

Geavanceerde internetopties

Port forwarding/DMZ/UPnP

Maak je gebruik van port forwarding/DMZ/UPnP voor bijvoorbeeld een server of alarm/camerasysteem zonder cloud en werkt dit niet? Dan heb je waarschijnlijk een CGNAT adres. Het WAN IP-adres dat je modem krijgt begint dan met 100. Om gebruik te kunnen maken van port forwarding/DMZ/UPnP heeft je modem een dynamisch IP adres nodig. Dit kan je instellen via de Mijn DELTA omgeving.

1. Ga in de Mijn DELTA omgeving naar [Producten](#) en druk op [Huidig abonnement aanpassen](#).
2. Ga naar [2 Wil je extra internet opties?](#) en selecteer [Dynamisch IP](#).
3. Ga verder en voltooi de bestelling.

Na maximaal 4 uur heb je een dynamisch IP adres dat gebruikt kan worden voor port forwarding, DMZ en UPnP.

Bridge modus

Dit glasmodem ondersteunt vooralsnog geen bridge functionaliteit. Mocht je wel een bridge modem willen gebruiken dan kan je kiezen voor een vrije modem keuze optie waarbij je een eigen modem kan activeren op ons netwerk. Kijk daarvoor op delta.nl/klantenservice/vrije-modemkeuze/.

Overige instellingen

Ga voor meer informatie over geavanceerde internetopties naar delta.nl/klantenservice/internet-en-wifi/wifi-instellingen/.

Contact

Vragen of hulp nodig?

- Hoe stel ik mijn DELTA e-mailadres in op mijn computer, laptop, tablet en telefoon?
- Hoe stel ik mijn voicemail in?
- Hoe kan ik mijn betaalgegevens inzien?
- Hoe verbeter ik mijn draadloze bereik?

Vind het antwoord snel en eenvoudig op deze en al je andere vragen op delta.nl/klantenservice. Hier vind je ook video-uitleg van de veel gestelde vragen. Kun je het antwoord op je vraag niet vinden? Stel je vraag op ons Serviceforum.

Onze wifi-pagina

Voor al je vragen over wifi ga je naar delta.nl/wifi. Hier staan de veel gestelde vragen en antwoorden over wifi, onze servicevideo's en handige tips en trucs voor het gebruik van wifi.

Klantenservice

Wil je liever een medewerker spreken, dan kan je contact opnemen met onze Klantenservice op telefoonnummer 0118 - 22 55 75.

