

Handleiding DELTA Interactieve TV

delta.nl/interactievstv



Bedankt voor het bestellen van DELTA Interactieve TV, hét product waarmee je meer haalt uit tv kijken!

Programma Gemist, Opnemen, Live TV Pauzeren of een programma vanaf het begin terugkijken? Het kan met Interactieve TV van DELTA. En... installeren kost je hooguit 10 minuten!

Gebruik de handleiding of bekijk de instructievideo op delta.nl/interactievstv.

Veel kijkplezier!



Deze handleiding is gebaseerd op de inhoud van het product ten tijde van publicatie. De meest recente handleiding staat op delta.nl/interactievstv

Inhoudsopgave

Aansluiten van je ontvanger	4		
Heb je alles?	5	De basis functies om TV te kijken	18
Haal meer uit je Interactieve TV ontvanger	6	1. TV gids	19
1. Scart of HDMI-kabel	7	2. TV- en radio zenders	20
2. Internet aansluiten bekabeld of via powerline adapter	9	3. Opnemen	21
3. Aansluiten op het stroomnetwerk	12	4. Programma Gemist en Begin Gemist	22
Selecteer de juiste ingang	13	5. Instellingen	23
		De DELTA TV app	24
Aan de slag met Interactieve TV	14	Aanvullende informatie	25
Alle knoppen op je afstandsbediening	15	Eén afstandsbediening voor alles	26
Inloggen met je DELTA-account	16	Veelgestelde vragen	27
Een DELTA-account aanmaken	17	TV codes per merk	28

tip

In de doos vind je stickers met het serie-nummer en streepjescode. Dit nummer heb je nodig wanneer er een probleem is met de ontvanger. We raden je aan deze sticker op de achterkant van dit boekje te plakken zodat je dit nummer altijd makkelijk terug kunt vinden.



Aansluiten van je interactieve tv-ontvanger

DELTA Interactieve TV kun je zelf thuis installeren in nog geen 10 minuten. Hier lees je alles wat je moet weten over de ontvanger en hoe je deze aansluit.

Heb je alles?

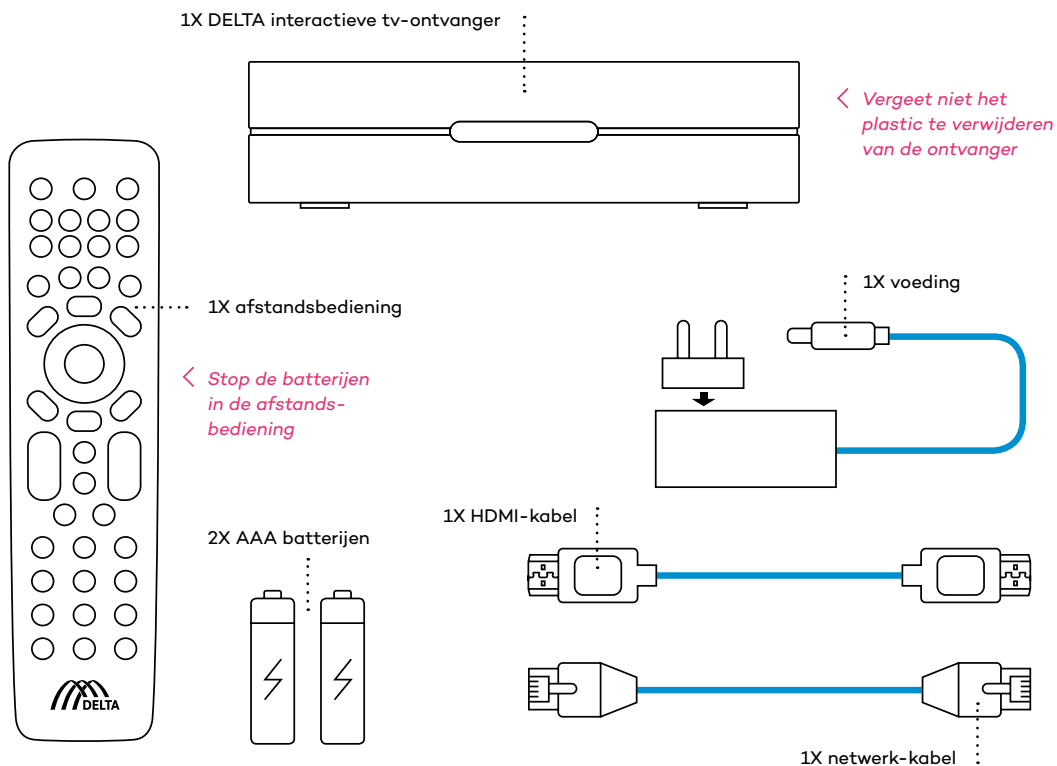

Heb je alles kunnen vinden? Mooi! Ga dan verder naar de volgende pagina om te beginnen met het aansluiten op je televisie. Zit niet alles in het pakket wat erin hoort te zitten? Neem dan contact op met de DELTA klantenservice.

Haal meer uit je DELTA interactieve tv-ontvanger

Aan de achterkant van de ontvanger zie je de volgende aansluitingen.

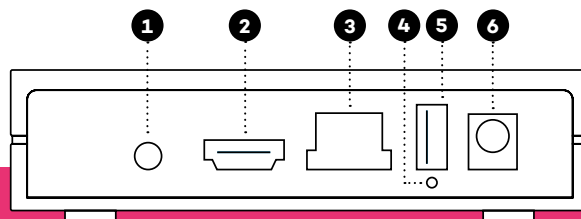

- | | |
|--------------------------|---|
| 1 Mini Jack poort | Mini Jack connector om audio en video af te spelen naar een analoge ontvanger met een Mini Jack naar RCA of SCART kabel.* |
| 2 HDMI | Uitgang om uw HDMI-kabel met uw TV te verbinden. |
| 3 Reset | Door hier, bijvoorbeeld met een paperclip, in te steken voert u een reset uit naar de fabrieksinstellingen. |
| 5 Netwerk | Ingang om een netwerkkabel aan te sluiten om verbinding met een netwerk te maken. |
| 4 USB | USB wordt op dit moment niet ondersteund. |
| 6 Voeding | Ingang voeding. |

* Verkrijgbaar via klantenservice of monteur

Heeft je tv een HDMI-ingang? Sluit de interactieve tv-ontvanger dan aan met de SCART of RCA kabel. Zie stap 1B.

Ontvanger aansluiten op HDMI (aanbevolen) **of** ...

Stap 1A

Pak de HDMI kabel uit de verpakking en sluit één kant van de HDMI kabel aan op de ontvanger en de andere kant op een HDMI ingang van je televisie.

Deze stap duurt ongeveer
2 minuten

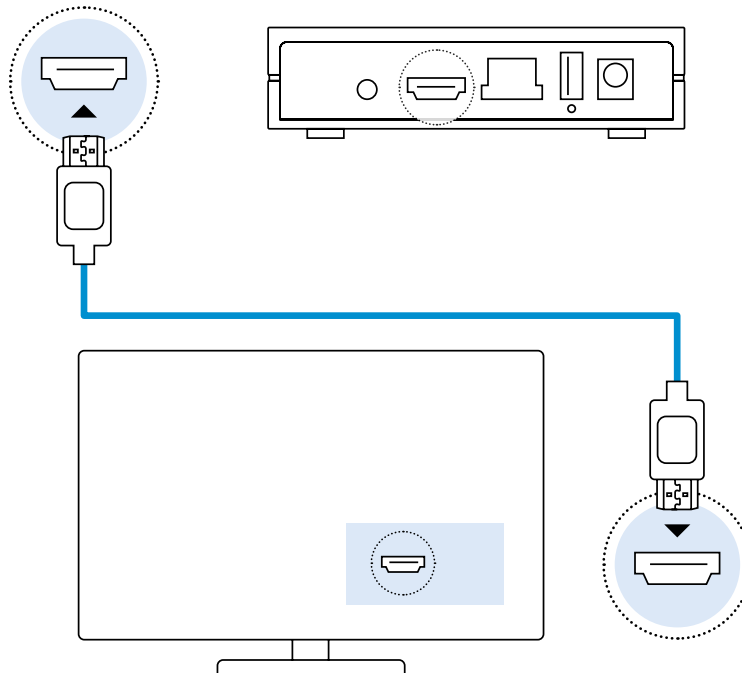

...ontvanger aansluiten op SCART of RCA

(alleen wanneer je tv niet over een HDMI-ingang beschikt)

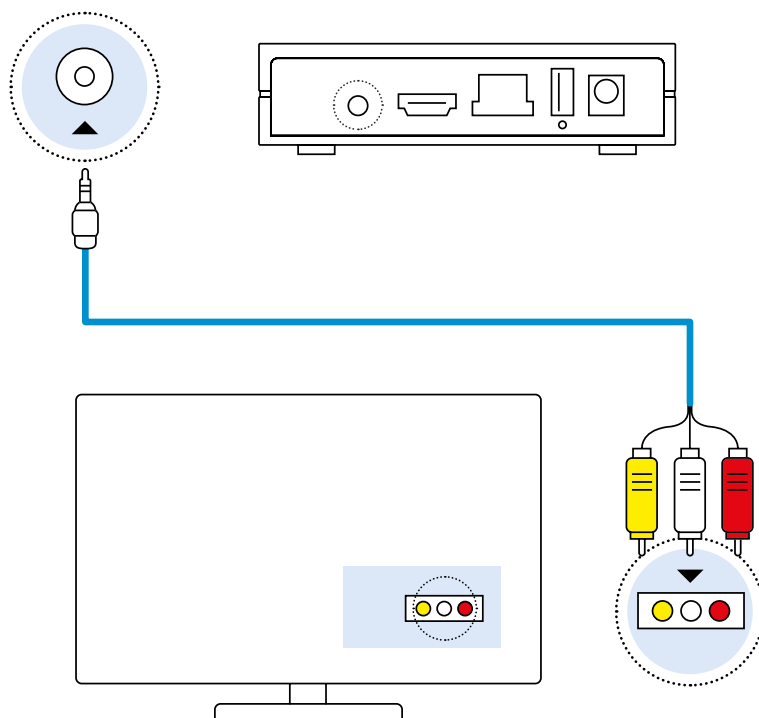

Stap 1B

Sluit de 9-pins DIN-aansluiting aan op de ontvanger. Sluit de SCART of RCA-aansluiting aan op de ingang van de televisie.

Deze stap duurt ongeveer
2 minuten



tip

Heb je een verloopkabel nodig van DIN naar SCART of RCA? Vraag deze dan aan bij de DELTA monteur of de klantenservice.

Vervolgens gaan we de ontvanger verbinden met internet.

Heb je een netwerkpoort in de buurt van de TV? Ga dan naar stap 2A.

Heb je die niet? Kies dan voor aansluiting via een powerline adapter (stap 2B).

Verbinden met internet bekabeld (aanbevolen) **of** ...

Stap 2A

Haal de meegeleverde netwerkkabel uit de verpakking. Sluit de ene kant van de netwerkkabel aan op de netwerk ingang van de ontvanger. Sluit de andere kant van de netwerkkabel aan op je modem of router.

.....
Deze stap duurt ongeveer
2 minuten

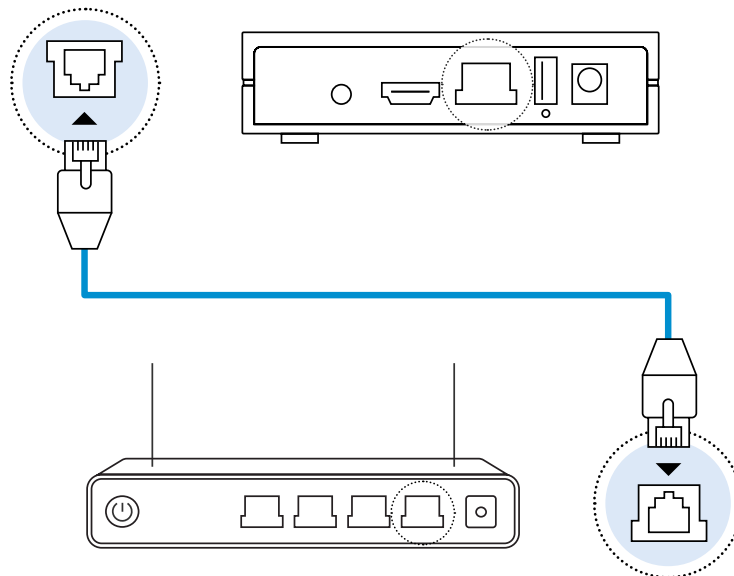

..internet via een powerline adapter

Kies alleen voor deze oplossing wanneer je niet de mogelijkheid hebt om een netwerkkabel direct tussen de ontvanger en je modem te verbinden.

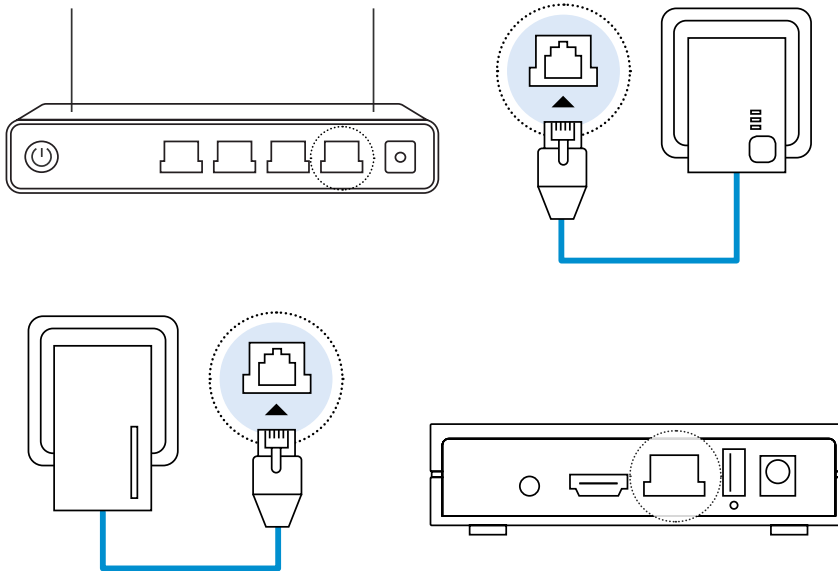

Stap 2B

Geen mogelijkheid om een netwerkkabel te trekken? Met een powerline adapter maak je van ieder stopcontact een netwerkaansluiting of een WiFi accesspoint. Je sluit 1 powerline adapter aan op je router en steekt hem in een stopcontact, de andere adapter plaats je op de plek waar je een netwerkaansluiting of WiFi hotspot nodig hebt.

Deze stap duurt ongeveer
2 minuten





Antwoord op veelgestelde vragen

kun je vinden via de DELTA kennisbank.

Kijk op delta.nl

We gaan nu de ontvanger aansluiten op het stroomnetwerk.
In stap 3 wordt uitgelegd welke onderdelen je hiervoor nodig hebt en hoe je deze stap uitvoert.

Aansluiten op het elektriciteitsnet

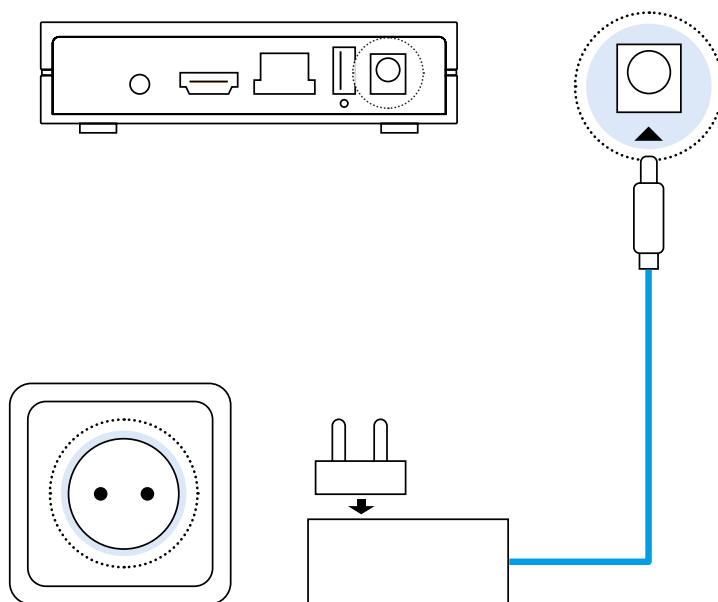

Stap 3

Haal de meegeleverde voeding uit de verpakking. Steek de stekker in een wandcontactdoos en de andere zijde in de voedingsingang van de ontvanger.

Deze stap duurt ongeveer
2 minuten



De voeding bestaat uit twee onderdelen. Deze moeten eerst in elkaar geklikt worden.

Alles is nu aangesloten. Let op! Voordat je de ontvanger van DELTA kunt gebruiken, is het **belangrijk** dat je je TV op de juiste ingang zet zodat deze zichtbaar wordt. Hier leggen we uit hoe je dat doet.

Selecteer de juiste ingang

Zet je televisie aan. Op de afstandsbediening van je televisie vind je een 'source'-knop, vaak afgebeeld met . Om de juiste ingang van je ontvanger te vinden, druk je op deze knop. De keuze van de ingang is afhankelijk van de manier waarop je je ontvanger hebt aangesloten bij

Stap 1, pagina 7. Wanneer je voor HDMI hebt gekozen kies je de juiste HDMI-ingang. Heb je voor SCART gekozen kies dan de SCART-optie. Als je de juiste ingang hebt gekozen verschijnt automatisch het inlogschermb van DELTA in beeld.

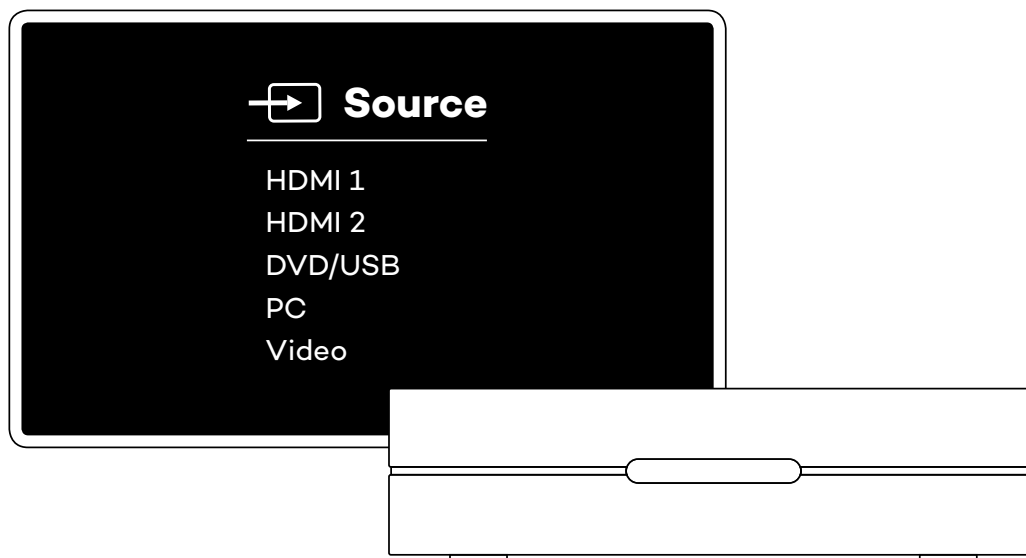



GEMIST: POPULAIR

12 items

20:55



Met het Mes op Tafel
Di 13 sep. 35 minuten



5
Expeditie Robinson
Do 15 sep. 84 minuten



4
Het Perfecte Plaetje
Di 13 sep. 60 minuten



4
Chantal Blijft Slapen
Do 15 sep. 59 minuten



Flikken Rotterdam
Vr 16 sep. 56 minuten



4
The Voice of Holland
Vr 16 sep. 116 minuten



4
Hollands Hoop
Za 17 sep. 60 minuten





4
Gordon Gaat Trouwen...
Do 15 sep. 59 minuten



















Aan de slag met DELTA Interactieve TV



Ontdek de mogelijkheden en voordelen van DELTA Interactieve TV! Op de volgende pagina's lees je alles over de verschillende instellingen, afstandsbediening en de functies van Interactieve TV.

Alle knoppen op je afstandsbediening

1.  TV toestel op standby zetten | weer inschakelen
 schakelen tussen de verschillende AV-ingangen
 Interactieve TV-ontvanger op standby zetten | weer inschakelen

 terugspoelen	 niet in gebruik
 afspelen	 stop
 pauzeren	 opnemen
 vooruit spoelen	 niet in gebruik

2.  context afhankelijk**
 kijk vanaf begin*
 selecteren van opnames in het opname menu*
 context afhankelijk**
- | | |
|--|--|
|  programma info openen en sluiten |  scrollen in het menu |
|  menu openen en sluiten |  terug toets |
|  alle handelingen sluiten |  televisiegids |
|  bevestigingstoets in het menu |  home, terug naar het startscherm |
- | | |
|---|---|
|  volume regelen |  wisselen van kanaal |
|  context afhankelijk** |  audio dempen |
|  context afhankelijk** |  radio |

3.  1 - 0 nummering
 teletext
 optie ondertiteling en audiokanalen

*Indien beschikbaar op betreffende zender en indien onderdeel van je abonnement
 **In beeld wordt aangegeven welke functie de knop heeft.

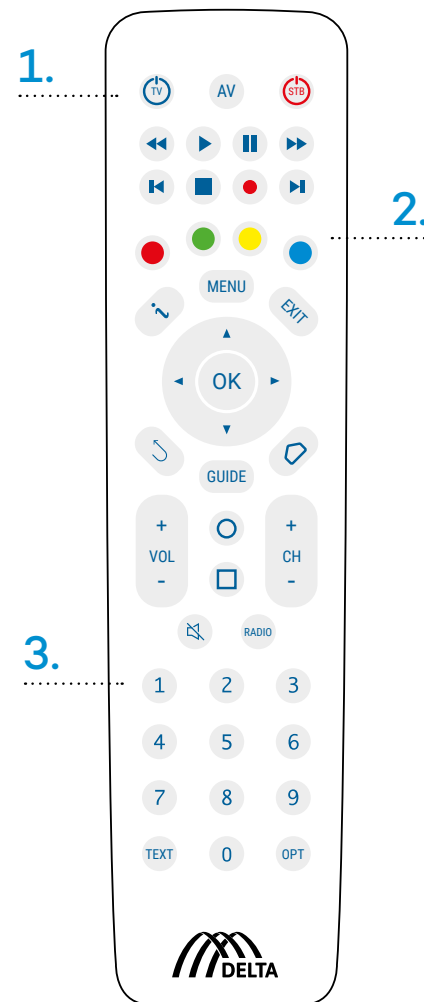

Bij DELTA Interactieve TV log je in met je DELTA-account. Hiermee krijg je automatisch toegang tot de zenderpakketten van je abonnement. Heb je nog geen DELTA-account? Kijk dan op de volgende pagina hoe je die aanmaakt.

Inloggen met je DELTA-account

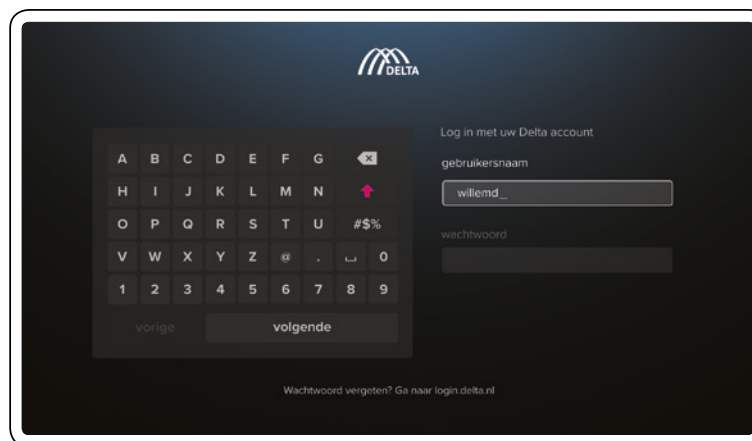

Hoe log je in?

Om gebruik te maken van je zenderpakket, moet je inloggen met jouw DELTA-account. Vul je gebruikersnaam en wachtwoord in met behulp van de pijltjestoetsen en de OK knop op de afstandsbediening. Let op: de invoer is hoofdlettergevoelig. Ben je je accountgegevens kwijt of

vergeten? Ga naar account.delta.nl en klik bovenin het scherm op 'Inloggegevens vergeten'. De eerste keer dat je inlogt halen we de rechten van je abonnement op. Het kan daarom enkele minuten duren voordat je alle zenders van je abonnement kunt bekijken.

Wanneer je telefonisch via de klantenservice of via een dealer DELTA Interactieve TV besteld hebt dan bestaat de kans dat je nog geen DELTA-account hebt.

Een DELTA-account aanmaken

Om er achter te komen of je een DELTA-account bezit ga je naar account.delta.nl en klik je op 'Inloggegevens vergeten'.

Inloggegevens vergeten

Daar voer je je e-mailadres in en klik je op gebruikersnaam en/of wachtwoord vergeten en klik je op 'Gegevens opvragen'. Wanneer je de melding 'Het opgegeven e-mailadres is bij ons niet bekend' krijgt. Dan kun je nog een ander e-mailadres proberen, als je dat hebt, of anders klik je op 'Account aanmaken'.

Account aanmaken

Kies een gebruikersnaam, voer je e-mailadres in, kies een wachtwoord en bevestig dat wachtwoord. Ga akkoord met de voorwaarden en klik op 'Maak DELTA-account aan'.

Activatie e-mail

Er wordt een activatie e-mail naar jouw e-mailadres gestuurd. Zoek deze op in je postvak en bevestig het aanmaken van je account.

Account koppelen

- Ga naar account.delta.nl en login met je account.
- Kies rechtsboven bij je gebruikersnaam voor 'Beheer uw account'.
- Klik vervolgens op de blauwe knop 'koppelen'.
- Kies je koppelmethode, dit kan middels je:
 - 1 DELTA klantnummer
 - 2 ZeelandNet account
 - 3 Smartcard nummer
- Voer één van de drie keuzes in en klik op 'volgende'
- Kijk de ingevoerde informatie na en klik op 'bevestigen'
- Je ziet een melding dat jouw klantgegevens gekoppeld zijn

Inloggen in DELTA Interactieve TV



Je hebt een DELTA-account aangemaakt en deze succesvol gekoppeld aan je klantgegevens. Nu ben je in staat om in te loggen in DELTA Interactieve TV.

De basisfuncties om TV te kijken

Aan- en uitzetten ontvanger

Als de ontvanger uit staat, brandt er een rood lampje. Druk op de rode STB-knop  om je ontvanger aan te zetten. Er brandt nu een blauw lampje (zie afbeelding hieronder).

Zappen

Met de knop  open je de zenderlijst en schakel je snel door al je zenders. Je kunt ook met acht zenders tegelijk scrollen door de  + of  - toets te gebruiken.



Programma-informatie

Druk tijdens het kijken op de knop , dan zie je een korte beschrijving van het programma dat je op dat moment kijkt.

Meer weten over een programma?

Als je meer wilt weten over een programma dan druk je nogmaals op de knop .

Je kunt hier vervolgens meer lezen over het programma maar ook kiezen voor 'Kijk', 'Kijk vanaf begin' of 'Neem op'.

Druk op de knop  om dit onderdeel te verlaten. Wanneer je hier nogmaals op drukt heb je het menu volledig verlaten. Je kunt dit ook in één handeling doen door de knop  te gebruiken.

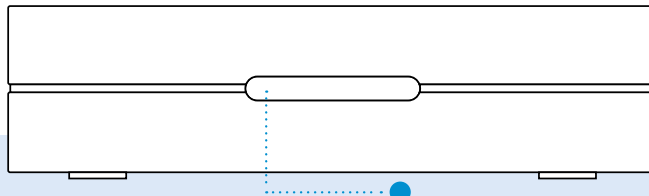

- Constant blauw geeft aan dat de ontvanger aan is. Knipperend blauw geeft aan dat de box aan het opstarten is. Constant rood betekent standby mode.

In het hoofdmenu vind je de belangrijkste functies van je DELTA Interactieve TV ontvanger. Om in het hoofdmenu te komen druk je op de knop 'MENU' van je afstandsbediening.

1. TV gids

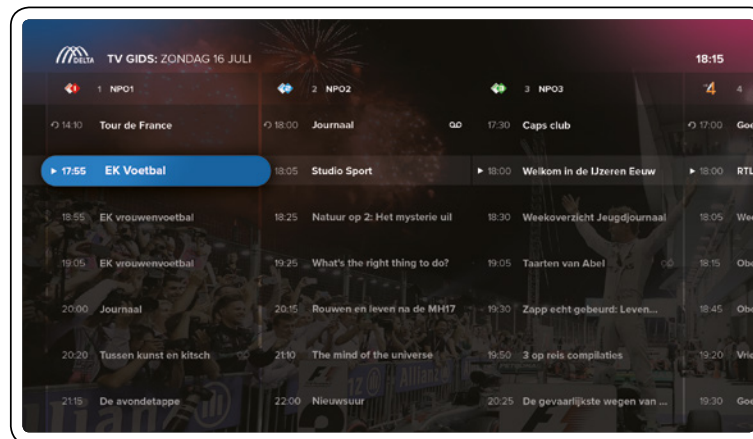

Met de TV gids zie je supersnel wanneer jouw favoriete programma komt.

Zo ga je naar de TV gids

1. Druk op de knop **GUIDE** van je afstandsbediening.
2. Of druk op de knop **MENU**.
Ga vervolgens naar **GUIDE**.

Zo gebruik je de TV gids

1. Scroll door het zenderaanbod met de toetsen **⬆️**, of voer het zendernummer in om deze op te vragen.
2. Druk op de **CH +** knop om te zien wat er morgen op TV komt. Met **CH -** ga je weer terug naar de vorige dag.
3. Meer info over een programma? Selecteer het programma en druk op 'ok' **OK** of 'info' **ℹ️**.
4. Om de gids te verlaten druk je op **EXIT**.

2. TV- en radiozenders



Bij de optie 'Kanalen' zie je alle TV en radio zenders die DELTA aanbiedt.

Zo ga je naar Kanalen

1. Druk op de knop **MENU**. Ga vervolgens naar 'Kanalen'.
2. Druk op **OK** terwijl je TV kijkt.

Zo gebruik je Kanalen

1. Scroll door het zenderaanbod met de toetsen **⬆**.
2. Druk op de **CH +** knop om 5 kanalen vooruit te gaan.
Met **CH -** ga je weer 5 kanalen terug.

Radio

Druk op de knop **RADIO** om alle beschikbare radiokanalen te bekijken.

DELTA Interactieve TV is televisie kijken over internet. Dit is anders dan traditionele interactieve tv. Hiermee krijg je extra functionaliteiten en kan TV kijken soms anders werken dan wat je gewend bent.

3. Opnemen

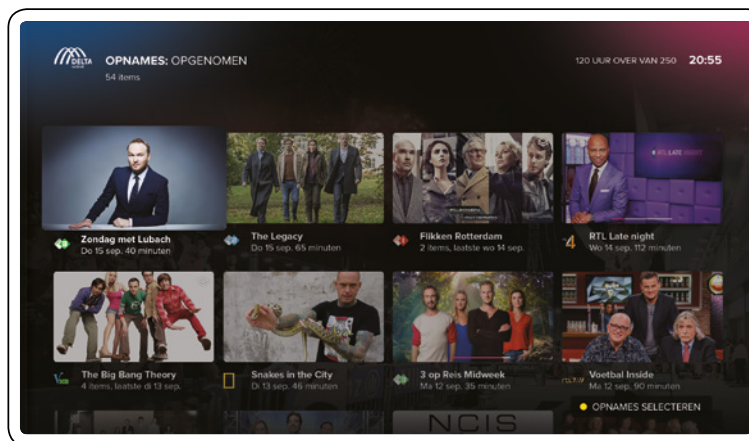

Met de functie 'Opnemen' kun je snel en makkelijk programma's en films opnemen en terugkijken.

Zo ga je naar Opnames

Druk op de knop **MENU**. Ga vervolgens naar 'Opnames'.

Opnemen kan op 2 manieren:

- Opnemen tijdens het kijken**
Een programma opnemen tijdens het kijken doe je door op de rode opnameknop **●** te drukken. De opname stopt automatisch als het programma afgelopen is.
- Opname inplannen via de gids of de Mini Guide**
Open de gids en selecteer het programma dat je op wil nemen. Druk op de rode opnameknop **●**.

Opnames terugkijken of verwijderen

- Opname verwijderen**
Kies een opname uit het overzicht. Selecteer de opname die je wilt verwijderen. Druk op de gele knop **●**. Let op dat je niet per ongeluk alle afleveringen van een serie verwijdert.
- Opname terugkijken**
Kies een opname uit het overzicht. Selecteer de opname die je wilt kijken. Druk op de knop **OK**.

Hier is een geschikt abonnement voor nodig. Functionaliteiten per abonnementsvorm zijn te vinden op: delta.nl/interactievstv

4. Programma Gemist en Begin Gemist

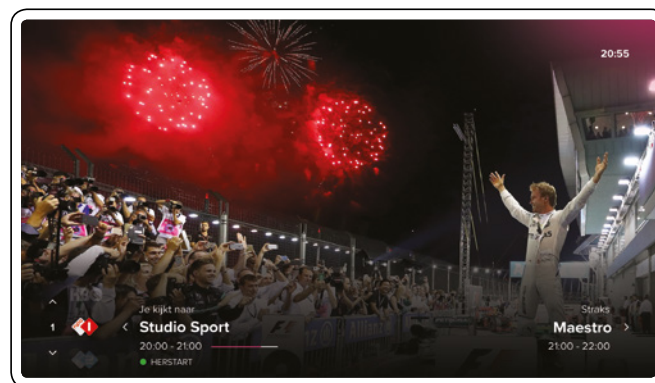
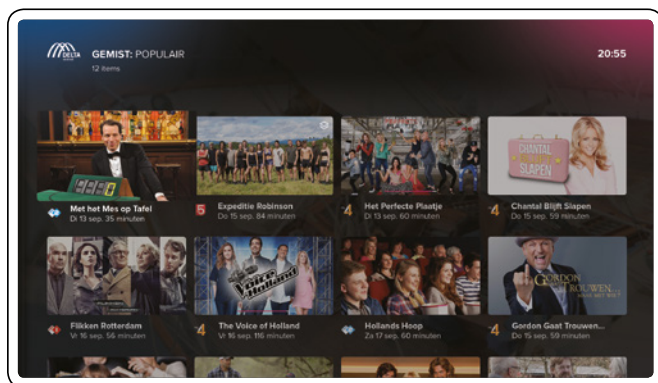

Heb je een programma gemist en ben je het ook vergeten op te nemen? Geen punt! Met de functie 'Gemist' kun je dit programma zo terugkijken. DELTA neemt 7 dagen lang de meeste programma's op.

Zo ga je naar Gemist

1. Druk op de knop **MENU**. Ga vervolgens naar 'Gemist'. Op basis van zender- en programmanaam kun je het gewenste programma vinden. Open het programma en kies voor de optie 'kijk'.

Zo gebruik je Begin Gemist

1. Met Begin Gemist kun je programma's starten vanaf het begin. In beeld komt de optie te staan, 'kijk vanaf het begin' **●**.
2. Het kan ook via de Gids. Druk op de knop **GUIDE**. Open een programma dat nu uitgezonden wordt en kies voor 'kijk vanaf begin'.

De functies Programma Gemist, Begin Gemist, Opnemen en het kunnen doorspelen zijn niet op alle zenders en voor alle programma's mogelijk. Dit komt voort uit afspraken die gemaakt zijn met de zenders.

5. Instellingen

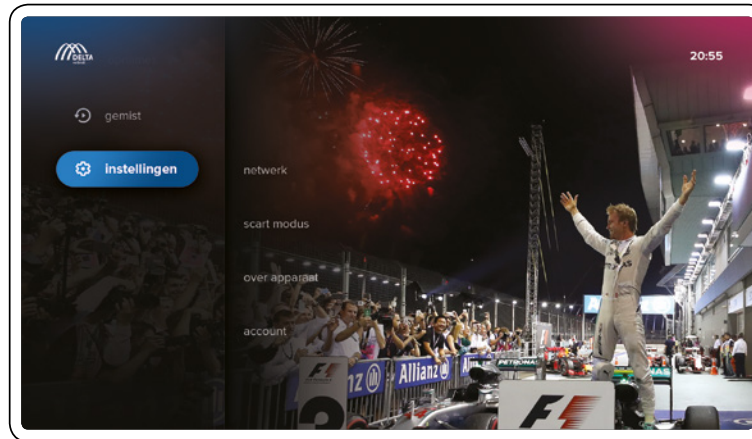

Bij 'instellingen' kun je diverse opties van je DELTA Interactieve TV ontvanger aanpassen of bekijken.

Opnamecapaciteit

Je hebt 200 uur opnamecapaciteit. Om te zien hoeveel opnamecapaciteit je nog hebt kun je binnen het opnamemenu zien hoeveel uur je al verbruikt hebt. Een opname kun je maximaal een jaar bewaren.

Pincode | Parental control | Kinderslot

De erotische zenders zijn geblokkeerd met een pincode, deze code is standaard 1633. De code is aan te passen naar een zelf te kiezen pin code via menu > instellingen > PIN aanpassen. Let op. Wanneer de box gereset wordt is de ingestelde PIN vergeten en de originele pin (1633) weer actief.

De DELTA TV app

Programma gemist

Je hoeft niet meer thuis te zijn voor je favoriete programma. Met 'Programma Gemist' kijk je wanneer het je uitkomt. Tot 25 zenders zeven dagen terug. Zo werkt het:

1. Ga in het menu naar 'Programma Gemist'.
2. Selecteer de zender en het programma dat je wilt terugkijken.
3. Als je niet weet op welke zender het programma is uitgezonden, kun je ook zoeken met behulp van de zoekbalk.

Begin gemist

De eerste minuten van een film of programma gemist? Je kijkt 39 zenders terug vanaf het begin met 'Begin Gemist'. Zo werkt het:

1. Ga in het menu naar 'TV-gids'.
2. Selecteer een programma naar keuze dat bezig is (blauwe kleur).
3. Klik op 'Kijk vanaf het begin'.

Opnemen

Je mist nooit meer een aflevering van je favoriete serie. Met DELTA Interactieve TV neem je alles op en kijk je terug zo vaak je wilt. Opnames worden een jaar lang bewaard. Zo werkt het:

1. Ga in het menu naar 'TV-gids'.
2. Selecteer een programma dat je wilt opnemen.
3. Het programma wordt opgenomen volgens de tijden in de TV-gids.
4. Ga na het opnemen in het menu naar 'Mijn opnames'.
5. Klik het opgenomen programma aan dat je wilt zien.

I De DELTA TV app is beschikbaar in de appstores van Apple en Android.









Aanvullende informatie

Op de volgende pagina's vind je nog meer handige informatie voor jouw DELTA Interactieve TV. Lees meer over de afstandsbediening en veelgestelde vragen.

In de volgende stappen leer je hoe je de afstandsbediening eenvoudig voor jouw TV kunt instellen. Deze stap is optioneel.

Eén afstandsbediening voor alles

- 1 Plaats de meegeleverde batterijen in de afstandsbediening.
- 2 Zoek je TV-code op in de merkenlijst. Deze vind je op pagina 28 van deze handleiding.
- 3 Zet de televisie aan met de afstandsbediening van je TV (niet op standby).
- 4 Zet het volume van de DELTA Interactieve TV ontvanger op 100.
- 5 Druk tegelijkertijd de toetsen 1 en 3 van je afstandsbediening in voor 3 seconden, tot je het lampje achter de tv knop  ziet branden.
- 6 Toets nu de 4-cijferige code in die bij je TV hoort.
- 7 Richt je afstandsbediening op de TV en druk op de  knop. Als het 'MUTE' symbool in beeld komt, laat dan de toets los. Dit kan een paar minuten duren.
- 8 Druk op de  samen met de  toets. De standby knop gaat uit. Het koppelen is nu voltooid.

De volgende toetsen werken nu voor je TV:

- TV knop 
- Mute 
- Volume 
- AV source 

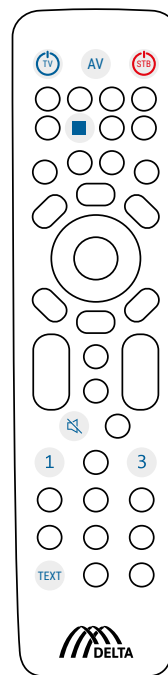

Ontkoppelen?

1. Druk voor 3 seconden de 1 en de 3 knop in op de afstandsbediening.
2. Toets daarna de code 996 in.
3. Daarna zou de afstandsbediening niet meer gekoppeld moeten zijn met je tv.

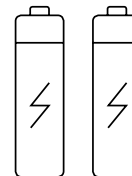

LET OP: Het koppelen van de afstandsbediening is een service waar DELTA helaas geen ondersteuning op kan bieden. De TV fabrikant kan aanpassingen doorvoeren die van invloed zijn waardoor het koppelen niet meer mogelijk kan zijn.

Veelgestelde vragen

Werkt je DELTA Interactieve TV ontvanger niet goed?

Blader even terug naar pagina 7 t/m 13 en controleer of je alles goed hebt aangesloten. Is dit zo? Dan kun je proberen om je ontvanger te herstarten of te resetten. Het herstarten kan op twee manieren.

De ontvanger softwarematig herstarten

1. Ga naar via Menu naar instellingen -> over apparaat -> opnieuw opstarten.

De ontvanger herstarten

1. Haal de stekker van de ontvanger uit het stopcontact.
2. Wacht 30 seconden.
3. Steek de stekker in het stopcontact.
4. Herhaal de installatieprocedure.

Ervaar je problemen met het koppelen van je afstandsbediening? Ontkoppel deze dan en probeer het opnieuw. Ontkoppelen vind je op pagina 26.

De ontvanger resetten

Doe dit enkel wanneer herstarten niet werkt en je zeker weet dat de ontvanger juist aangesloten is en de tv op de juiste ingang staat. Kijk op pagina 6 van deze handleiding; nummer 6 is de resetknop.

Heb je nog vragen over deze handleiding, werkt er iets niet goed of kom je er gewoon niet helemaal uit? Kijk dan eerst bij de veelgestelde vragen:

delta.nl/veelgesteldevragen

Bekijk ook de video met:

delta.nl/interactievstv

Belangrijke informatie

Bij gebruik met bepaalde typen beeldschermen, zoals plasma beeldschermen, is het belangrijk dat het beeld niet te lang op pauze staat (langer dan 5 minuten) omdat anders de kans op inbranden van het beeld op het scherm bestaat. Dit effect is geen defect van de DELTA Interactieve TV ontvanger maar een eigenschap van het betreffende beeldscherm. DELTA Fiber Nederland B.V. is niet verantwoordelijk voor dit soort schades.



TV codes per merk

Merk	code						
A.R. Systems	0012	Amplivision	0138	Axxon	0303	Brinkmann	0423
Abex	0014	Ampro	0139	Baird	0311	Brionvega	0424
ABS	0016	Amstrad	0140	Bang & Olufsen	0314	Britannia	0425
Accent	0019	Anam	0146	Barco	0319	Brockwood	0430
Acer	0028	Anam National	0147	Basic Line	0325	Broksonic	0432
Acoustic Solutions	0032	Andersson	0148	Bastide	0327	Bruns	0435
Action	0033	Anglo	0151	Baur	0331	BskyB	0436
Acura	0036	Anitech	0154	Baysonic	0333	BSR	0437
ADA	0038	Ansonic	0156	Bazin	0335	BTC	0439
ADC	0040	AOC	0165	Beaumark	0340	Bush	0445
Addison	0043	Apex Digital	0170	Beijing	0345	Byd:sign	0448
Admiral	0046	Apollo	0171	Beko	0346	C-Tech	0449
Advent	0054	Apple	0172	Belcor	0348	Caihong	0462
Adventura	0055	Arc En Ciel	0178	Bell & Howell	0350	Caishi	0465
Adyson	0058	Arcam	0179	Belson	0355	Candle	0480
AEG	0059	Ardem	0184	Belstar	0357	Capsonic	0486
Agashi	0063	Aristona	0192	BenQ	0359	Carad	0488
AGB	0064	ART	0199	Beon	0361	Carena	0489
Aiko	0069	Arthur Martin	0200	Berthen	0363	Carnivale	0491
Aim	0070	ASA	0202	Best	0364	Carrefour	0492
Aiwa	0072	Asberg	0205	Bestar	0368	Carver	0494
Akai	0074	Astar	0218	Bestar-Daewoo	0369	Cascade	0496
Akashi	0075	Astra	0221	Binatone	0378	Casio	0499
Akiba	0078	Asuka	0227	Black Diamond	0384	Cathay	0501
Akira	0079	ATD	0229	Black Star	0386	CCE	0504
Akito	0082	Atlantic	0233	Blackway	0388	Celebrity	0509
Akura	0083	Atori	0237	Blaupunkt	0390	Celera	0510
Alaron	0085	Auchan	0240	Blue Sky	0395	Celestial	0511
Alba	0086	Audiosonic	0264	Blue Star	0396	Centrex	0516
Albatron	0087	Audioton	0266	Boca	0399	Centrum	0519
Alcyon	0093	Audiovox	0268	Bondstec	0403	Centurion	0520
Alienware	0099	Audioworld	0269	Boots	0405	Century	0521
Allorgan	0105	Ausind	0276	BPL	0413	CGE	0523
Allstar	0108	Autovox	0280	Bradford	0414	Changcheng	0526
America Action	0123	Aventura	0287	Brandt	0416	Changfei	0527
Amoi	0132	Awa	0296	Brilliant	0422	Changfeng	0528

Merk	code						
Changhai	0529	Cybertron	0675	DTS	0837	Euroman	0956
Changhong	0530	Cytron	0680	Dual	0838	Europa	0957
Chun Yun	0545	D-Vision	0684	Dumont	0840	Europhon	0959
Chunfeng	0546	Daewoo	0692	Durabrand	0842	Evesham	0972
Chung Hsin	0547	Dainichi	0694	Dux	0843	Evolution	0973
Chunsun	0549	Dansai	0699	DVX	0847	Excello	0975
Cimline	0552	Dantax	0702	Dwin	0848	Expert	0976
Cinex	0563	Datsura	0703	DX Antenna	0849	Exquisit	0978
Citizen	0567	Dawa	0707	Dynatron	0855	Feilang	0990
City	0569	Daytron	0710	Easy Living	0860	Feilu	0991
Clarion	0575	De Graaf	0716	Ecco	0864	Feiyue	0993
Clarivox	0576	DEC	0717	ECE	0865	Fenner	0994
Clatronic	0581	Decca	0718	Elbe	0880	Ferguson	0996
Clayton	0582	Deitron	0722	Elcit	0883	Fidelity	0998
CMS	0590	Dell	0725	Electroband	0888	Filsai	1000
CMS Hightec	0591	Denon	0731	Electrograph	0889	Finlandia	1003
Coby	0597	Denver	0733	Electrohome	0890		
Commercial Solutions	0615	Desmet	0738	Elektra	0896	Finlux	1004
Concerto	0625	Diamant	0746	Elfunk	0899	Firstline	1008
Concorde	0626	Diamond	0747	ELG	0900	Fisher	1009
Condor	0627	Diamond Vision	0748	Elin	0902	Flint	1014
Conia	0628	Dick Smith Electronics	0750	Elite	0903	FNR	1016
Conrowa	0634	Digatron	0751	Elman	0907	Formenti	1023
Contec	0635	Digihome	0758	Elta	0910	Formenti-Phoenix	1024
Continental Edison	0637	Digiline	0759	Emerson	0917	Fortress	1027
Cosmel	0647	Digital Life	0772	Emperor	0921	Fraba	1030
Craig	0650	Digitex	0780	Emprex	0922	Friac	1040
Crosley	0655	Digitor	0781	Envision	0933	Frontech	1042
Crown	0658	DirecTV	0794	Enzer	0934	Fujitsu	1052
CS Electronics	0663	Dixi	0807	Epson	0937	Fujitsu General	1053
CTC	0664	DL	0810	Erres	0942	Fujitsu Siemens	1054
CTX	0665	Domeos	0817	ESA	0943	Funai	1056
Curtis	0666	Dongda	0820	ESC	0945	Furichi	1058
Curtis Mathes	0667	Donghai	0821	Etron	0949	Futronic	1061
CXC	0670	Drean	0832	Eurofeel	0954	Futuretech	1064
CyberPower	0674	DSE	0833	EuroLine	0955	Galaxi	1068

Merk	code						
Galaxis	1069	Hantor	1193	Hygashi	1308	JEC	1426
Gateway	1076	Harley Davidson	1197	Hyper	1309	Jensen	1429
GBC	1078	Harman/Kardon	1198	Hypson	1312	Jiahua	1435
GE	1081	Harvard	1202	Hyundai	1315	Jinfeng	1438
Geant Casino	1082	Harwa	1203	Iberia	1320	Jinhai	1439
GEC	1083	Harwood	1204	iBUYPOWER	1322	Jinxing	1442
Geloso	1087	Hauppauge	1206	ICE	1324	JMB	1445
General Technic	1095	Havermy	1208	ICeS	1325	JNC	1446
Genesis	1096	HCM	1210	iLo	1341	Jocel	1448
Genexxa	1097	Helios	1219	Imperial	1346	Jubilee	1460
Giant	1113	Hello Kitty	1221	Indesit	1349	JVC	1464
Gibraltar	1114	Hema	1222	Indiana	1350	Kaisui	1471
Go Video	1126	Hemmermann	1223	Infinity	1352	Kamp	1475
Goldfunk	1135	Hewlett Packard	1229	InFocus	1353	Kangchong	1476
GoldHand	1136	Hifivox	1233	Ingelen	1354	Kanghua	1477
Goldline	1138	Higashi	1234	Ingersol	1355	Kapsch	1483
GoldStar	1140	Highline	1236	Initial	1356	Karcher	1484
Goodmans	1142	Hikona	1237	Inno Hit	1358	Kathrein	1486
Gorenje	1144	Hinari	1243	Innova	1359	Kawa	1487
GP	1147	Hisawa	1247	Innovation	1360	Kawasho	1489
GPM	1149	Hisense	1249	Inotech	1364	KDS	1494
GPX	1150	Hitachi	1251	Insignia	1368	KEC	1496
Gradiente	1151	Hitachi Fujian	1252	Inteq	1373	Ken Brown	1499
Graetz	1152	Hitec	1253	Interbuy	1376	Kendo	1500
Granada	1154	Hitsu	1257	Interfunk	1377	Kennedy	1504
Grandin	1156	Hoehner	1262	Internal	1379	Kenex	1505
Gronic	1160	Hongmei	1272	International	1380	Kenwood	1507
Grundig	1162	Hornyphon	1277	Intervision	1386	Khind	1511
Grunkel	1164	Hoshai	1278	Irradio	1396	KIC	1512
Grunpy	1165	Howard Computers	1281	IRT	1397	Kingsley	1520
Haaz	1172	HP	1283	Isukai	1402	Kiota	1522
Haier	1175	Huafa	1287	ITC	1404	Kioto	1523
Haihong	1176	Huanghaimei	1288	ITS	1405	Kiton	1525
Halifax	1179	Huanghe	1289	ITT	1406	KLH	1529
Hallmark	1180	Huanglong	1290	ITT Nokia	1407	KLL	1531
Hampton	1183	Huangshan	1291	ITV	1408	Kloss	1532
Hankook	1188	Huanyu	1292	Janeil	1414	Kneissel	1535
Hannspree	1189	Huari	1294	JBL	1420	Kolin	1541
Hanseatic	1190	Humax	1298	JCB	1421	Kolster	1543
Hantarex	1192	Hush	1304	Jean	1424	Konig	1547

Merk	code						
Konka	1548	Magnadyne	1702	Microstar	1827	New Tech	1979
Korpel	1552	Magnafon	1703	MicroTEK	1829	New World	1980
Korting	1554	Magnasonic	1704	Midland	1831	Newave	1981
Kosmos	1557	Magnavox	1706	Mikomi	1833	Nicamagic	1994
Koyoda	1561	Magnin	1708	Minato	1835	Nikkai	1998
KTV	1572	Magnum	1709	Mind	1837	Nikkei	1999
Kunlun	1578	Majestic	1713	Minerva	1838	Nikko	2000
Kuro	1579	Mandor	1717	Minoka	1840	Nintaus	2006
Kyoshu	1583	Manesth	1718	Mintek	1845	Niveus Media	2012
Kyoto	1585	Manhattan	1719	Minutz	1847	Noblex	2013
L&S Electronic	1588	Marantz	1724	Mitsubishi	1855	Nobliko	2014
LaSAT	1597	Marelli	1729	Mivar	1857	Nogamatic	2016
Lavis	1602	Mark	1731	Monivision	1872	Nokia	2017
Lecson	1606	Mascom	1738	Morgan's	1875	Norcent	2020
Lenco	1615	Mastro	1743	Motion	1877	Nordic	2021
Lenoir	1617	Masuda	1744	Motorola	1878	Nordmende	2022
Lesa	1622	Matsui	1750	MTC	1889	Normerel	2024
Lexsor	1626	Matsushita	1751	MTEC	1890	Northgate	2027
Leyco	1627	Maxdorf	1756	MTlogic	1892	Norwood Micro	2029
LG	1628	Maxent	1757	Mudan	1896	Novatronix	2035
Liesenk & Tter	1630	Maxim	1759	Multistandard	1904	NTC	2045
Liesenkotter	1631	McMichael	1768	Multitec	1906	Nu-Tec	2048
Lifetec	1633	Meck	1775	Multitech	1907	NuVision	2053
Linksys	1640	Media Center PC	1777	Murphy	1911	Oceanic	2061
Lloyd's	1648	Mediator	1784	Musikland	1915	Okano	2065
Local India TV	1653	Medion	1787	Myryad	1922	Olevia	2067
Local Malaysia TV	1656	Medison	1788	NAD	1926	Omni	2074
Lodos	1659	Megapower	1791	Naiko	1930	Onida	2081
Loewe	1660	Megatron	1795	Nakimura	1933	Onimax	2082
Logik	1661	MEI	1796	Naonis	1936	Onwa	2087
Logix	1663	Melvox	1799	NAT	1941	Opera	2090
Luma	1674	Memorex	1800	National	1942	Oppo	2092
Lumatron	1676	Memphis	1802	NEC	1950	Optimus	2095
Lux May	1680	Mercury	1804	Neckermann	1951	Optoma	2097
Luxman	1682	Mermaid	1806	NEI	1952	Optonica	2099
Luxor	1683	Metronic	1809	Nesco	1960	Orbit	2103
LXI	1686	Metz	1810	Netsat	1966	Orion	2111
M Electronic	1688	MGA	1811	NetTV	1967	Online	2113
Madison	1698	Micromaxx	1822	Network	1968	Ormond	2114
MAG	1701	Microsoft	1826	Neufunk	1970	Orsowe	2116

Merk	code						
Osaki	2118	Premier	2248	Recor	2359	Sears	2514
Osio	2121	President	2250	Rectiligne	2362	Seaway	2515
Oso	2122	Prima	2253	Rediffusion	2364	Seelver	2520
Osume	2123	Princeton	2258	Redstar	2366	SEG	2522
Otic	2125	Prinston	2259	Reflex	2368	SEI	2524
Otto Versand	2126	Prinz	2260	Relisys	2374	Sei-Sinudyne	2525
Pacific	2135	Prism	2261	Remotec	2377	Seleco	2528
Packard Bell	2138	Profex	2269	Reoc	2379	Semivox	2529
Pael	2140	Profilo	2272	Revox	2383	Semp	2530
Palladium	2145	Profitronic	2273	Rex	2385	Sencora	2531
Palsonic	2147	Proline	2274	RFT	2386	Sentra	2534
Panama	2149	Promax	2275	Rhapsody	2387	Serie Dorada	2538
Panasonic	2153	Proscan	2279	Ricavision	2388	Serino	2539
Panavision	2154	Proscoc	2280	Rinex	2392	Shanghai	2547
Panda	2155	Prosonic	2282	Roadstar	2398	Shaofeng	2549
Pathe Cinema	2168	Protech	2284	Robotron	2401	Sharp	2550
Pathe Marconi	2169	Proton	2288	Rolson	2410	Shencai	2553
Pausa	2171	Prottron	2289	Rowa	2416	Sheng Chia	2554
Peng Sheng	2181	Proview	2290	Royal Lux	2420	Shenyang	2555
Penney	2182	ProVision	2291	Runco	2423	Sherwood	2557
Perdio	2185	Pulsar	2296	Saba	2429	Shintoshi	2564
Perfekt	2186	Pye	2302	Sagem	2434	Shivaki	2567
Petters	2189	Pymi	2304	Saisho	2437	Shogun	2568
Philco	2192	Qingdao	2308	Saivod	2439	Shorai	2569
Philharmonic	2194	Quasar	2320	Salora	2443	Siam	2572
Philips	2195	Quelle	2322	Sambers	2445	Siarem	2573
Phocus	2198	Questa	2324	Sampo	2446	Siemens	2574
Phoenix	2199	R-Line	2327	Samsung	2448	Siera	2576
Phonola	2201	Radialva	2329	Samsux	2449	Siesta	2577
Phonotrend	2202	Radiola	2330	Sandra	2454	Signature	2582
Pilot	2207	Radiomarelli	2331	Sansui	2458	Silva	2591
Pioneer	2212	Radionette	2332	Sanyo	2462	Silva Schneider	2592
Pionier	2213	RadioShack	2333	Sanyuan	2464	Silver	2594
Plantron	2219	Radiotone	2334	SBR	2492	SilverCrest	2595
Playsonic	2224	Rank	2345	Sceptre	2498	Simpson	2598
Polaroid	2230	Rank Arena	2346	Schaub Lorenz	2500	Singer	2599
Poppy	2236	RBM	2350	Schneider	2501	Sinotec	2600
Portland	2238	RCA	2351	Scimitsu	2505	Sinudyne	2601
Powerpoint	2241	Realistic	2354	Scotch	2506	Skantic	2605
Precision	2244	Recco	2358	Scott	2508	SKY	2610

Merk	code						
Skysonic	2627	Supersonic	2787	Technol Ace	2875	Toshiba	3021
Skyworth	2631	SuperTech	2789	Technosonic	2878	Totevision	3024
SLX	2638	Supervision	2791	Techview	2883	Touch	3025
Sogera	2649	Supra	2792	Techwood	2884	Towada	3028
Solavox	2654	Supre-Macy	2794	Tecnimagen	2885	Toyoda	3030
Sole	2655	Supreme	2795	Teco	2886	Trakton	3036
Sonawa	2663	Susumu	2797	Tedelex	2889	Trans Continens	3037
Soniko	2669	Sutron	2798	Tek	2892	TRANS-continents	3039
Sonitron	2671	SVA	2800	Teknika	2895	Transonic	3041
Sonneclair	2673	Svasa	2801	Teleavia	2901	Transtec	3042
Sonoko	2675	Swisstec	2806	Telecor	2910	Triad	3049
Sonolor	2676	Sydney	2808	Telefunken	2914	Trident	3054
Sontec	2677	Sylvania	2809	Telefusion	2915	Tristar	3057
Sony	2679	Symphonic	2810	Telegazi	2917	Triumph	3058
Sound & Vision	2680	Synco	2811	Telemeister	2924	TVS	3081
Soundesign	2684	Syntax	2814	Telesonic	2930	TVTEXT 95	3082
Soundwave	2689	Sysline	2815	Telestar	2931	Uher	3089
Sova	2690	Systemax	2817	Teletech	2934	Ultra	3093
Sowa	2691	Sytong	2820	Teleton	2935	Ultravox	3095
Soyea	2692	Tacico	2823	Televideon	2938	Unic Line	3100
Soyo	2693	Tactus	2825	Television	2939	United	3106
Spectroniq	2701	Tagar Systems	2831	Televiso	2941	Universal	3113
Squareview	2703	Taishan	2835	Temco	2946	Universum	3115
SSS	2708	Talent	2838	Tennessee	2952	Univox	3116
Stack 9	2710	Tandberg	2842	Tensai	2954	US Logic	3124
Standard	2713	Tandy	2843	Tenson	2955	Vector Research	3137
Starlite	2728	Tashiko	2850	Tevion	2962	Venturer	3143
Stenway	2739	Tatung	2852	Texet	2963	VEOS	3144
Stern	2741	TCL	2856	Thomas	2971	Vestel	3148
Strato	2745	TCM	2857	Thomson	2972	Vexa	3149
Strong	2748	Teac	2860	Thorn	2974	Vibrant	3154
Studio Experience	2750	Tec	2861	TMK	2994	Victor	3155
Stylandia	2752	Tech Line	2863	TML	2995	Videocon	3163
SunBrite	2759	Techica	2865	TNCi	2996	Videologic	3165
Sunkai	2762	Technema	2866	Tobo	2999	Videologique	3166
Sunny	2764	Technica	2868	Tokai	3001	Videosat	3170
Sunstar	2768	Technics	2869	Tokaido	3002	VideoSystem	3172
Sunwood	2772	Technika	2870	Tokyo	3004	Videotechnic	3173
Superla	2782	TechniSat	2873	Tomashi	3006	Videoton	3174
Superscan	2786	Technisson	2874	Topline	3016	Vidikron	3178

